



2020-Current Silverado HD
Mud Flap Set, Front
Mounting Diagram & Instructions
Kit# GCR203F2

TO BE USED WITH SILVERADO CAP PART #FC002K

IMPORTANT:

Manufacturer is not responsible for negligent use of vehicle with mud flaps installed, including over-tightening of screws and bolts causing damage to vehicle or mud flaps.

TOOLS REQUIRED-

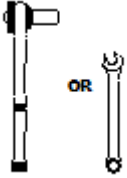

7/16" Open Wrench or
Socket Wrench

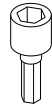

1/4" Socket Driver



T15 Torx
Bit

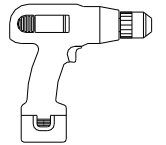

Electric or Rechargeable
Drill

FLAPS

(1) Flap Assy
Rear, DS

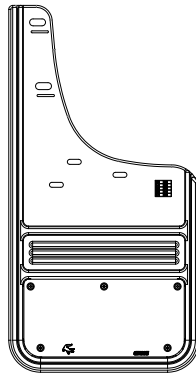

(1) Flap Assy
Rear, PS

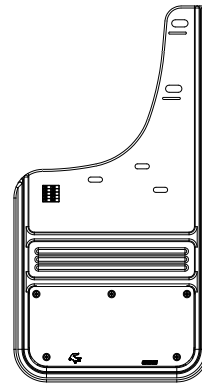

PARTS BAG # 770711

a) (4) Capscrew, Blk Ox.
1/4"-20UNC x 5/8"
Part #014071



b) (6) Screw, Blk Ox.
1/4" Hex Head, #8-18x1"
Part # 016055



c) (2) Screw, Sht. Mtl. Blk. Ox.
1/4" Hex Hd. #8-18 x 1.5"
Part #016063



d) (2) Washer, Flat
0.203" x 0.781" SS
Part #018018

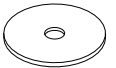

e) (2) Washer, HDPE
5/16" x 1" x 1/4"
Part #018036



f) (2) "Z" Clip
0.281" x 1", 18g SS
Part #018067

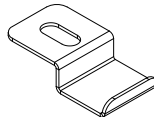

g) (6) Washer, Flat
0.203" x 1" 18g Blk Ox
Part #018070

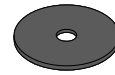

h) (4) Washer, Flat
0.281" x 1.5", Blk Ox.
Part #018084

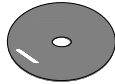

i) (2) Mud Flap Clip
Driver Side
Part # 769312

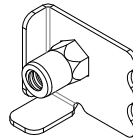

j) (2) Mud Flap Clip
Passenger Side
Part #769313

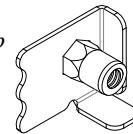

SOLD SEPARATELY FINISHING CAP FC002K:

(1) Finishing Cap
Driver's Side

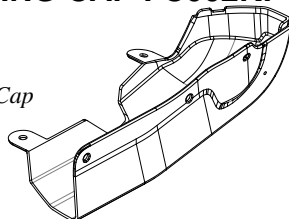

(1) Finishing Cap
Passenger's Side

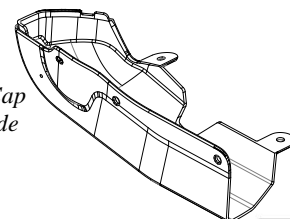

FINISHING CAP INSTALLATION *(For ease of installation it is suggested that the wheel be removed)*

1. Remove the 5 factory screws from the existing factory guard. Set this hardware aside for later reinstallation.
2. Gently pull the flare molding away from the body of the truck, and then quickly pull the guard down and away from the body of the truck to release the clip on the inside of the factory guard.
3. Slightly peel back the red 3M tape on the finishing cap and fold back so it can be fully peeled after cap is in place.
4. Position cap, ensuring the top lip of the cap slides under the fender molding as shown.
5. Reinstall the two factory screws on the underside and back of the finishing cap. Be careful not to overtighten.
6. Finish peeling 3M tape and press firmly on the bottom and side of the finishing cap to ensure a proper seal.
7. Repeat procedure on passenger side.

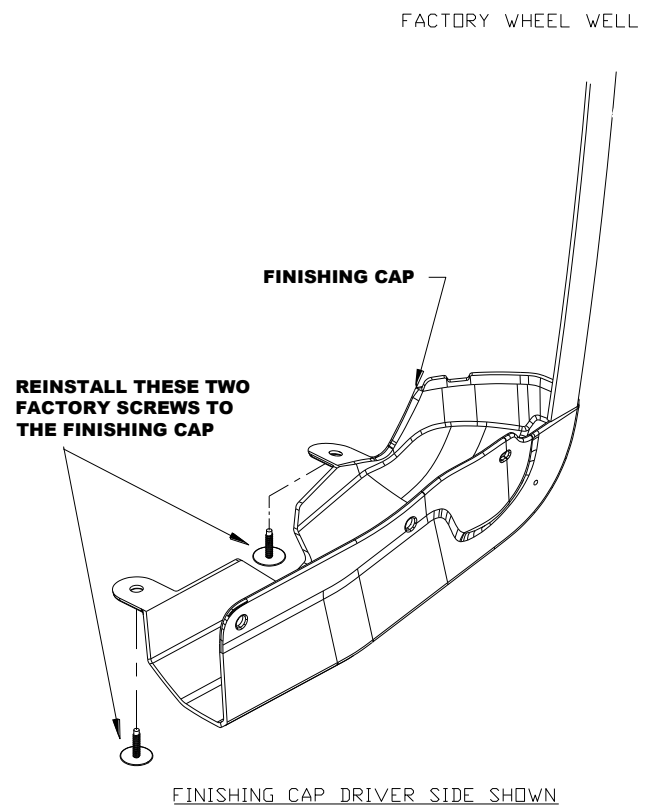
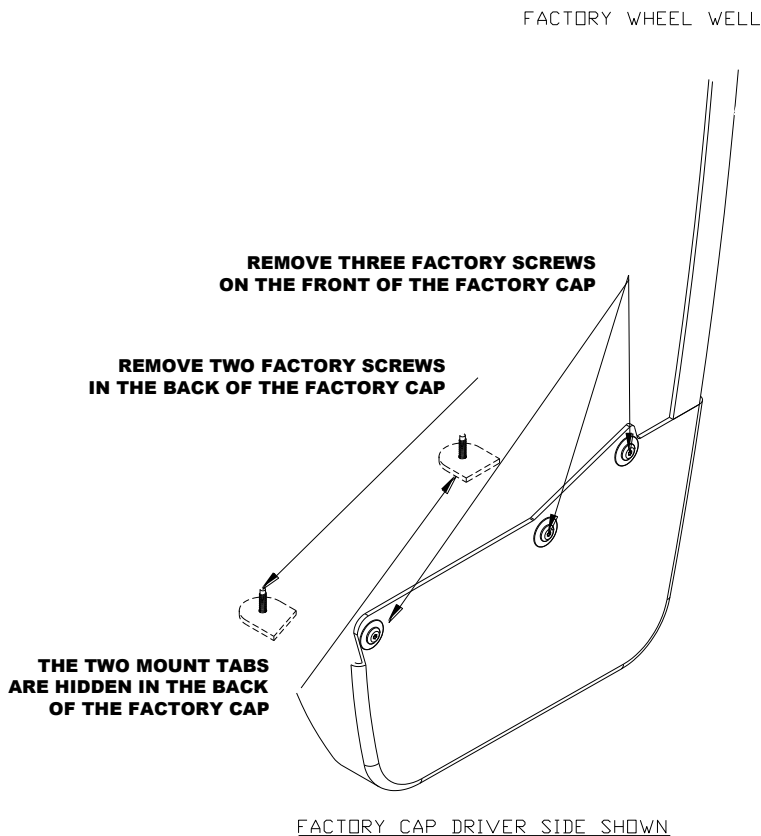

Please check out our YouTube channel to see an install video for this application.



MUD FLAPS:

1. Before you install your Mud Flap Set, see the diagram and parts list for all necessary parts. Start on the driver's side.
2. Loosely install mount clip (i) on mud flap hole #1 & #2 using a cap screw (a) and flat washer (h).
3. Loosely secure mud flap through hole #5 to finishing cap hole #8 using screw (c), flat washer (g), and spacer (e).
4. Install mount clip on hole #1 & #2 behind the fender lip. *Note* Ensure all factory holes line up with finishing cap holes.
5. Secure mud flap through hole #3 into finishing cap hole #6 using supplied screw (b) and flat washer (g).
6. Using a bubble level or other levelling tool, ensure that the mud flap is level and that the factory clips are aligned with the finishing cap holes. Tighten fasteners.
7. Install the "Z" bracket (f) to finishing cap hole #9 using supplied screw (b), and flat washer (d).
8. Install mud flap hole #4 to finishing cap hole #7 using screw (b) and flat washer (g).
9. Repeat procedure for passenger side.

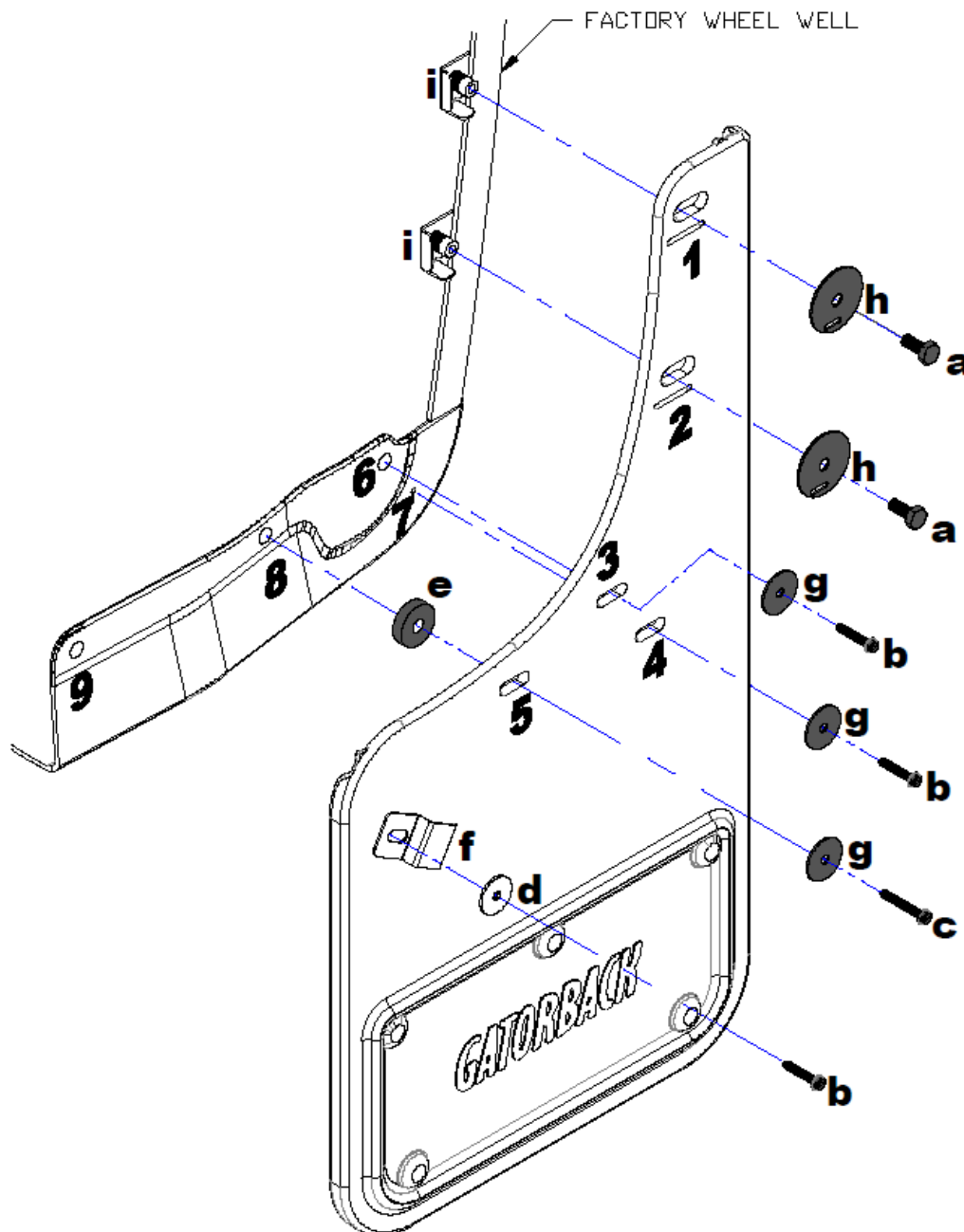

Please check out our YouTube channel to see an install video for this application.



Silverado HD Front

À UTILISER AVEC LA PIÈCE DE CAPUCHON SILVERADO N° FC002K

IMPORTANT :

Le fabricant n'est pas responsable de l'utilisation négligente du véhicule avec des garde-boue installés, y compris un serrage excessif des vis et des boulons causant des dommages au véhicule ou aux garde-boue.

OUTILS REQUIS-

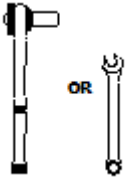

Clé plate 7/16 po ou
clé à douille

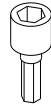

tournevis à douille 1/4 po



Foret Torx T15

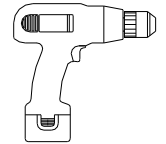

Perceuse électrique ou
rechargeable

FLAPS

(1)Bavette
arrière, SC

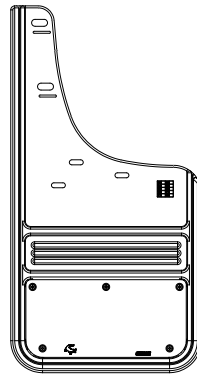

(1)Bavette
arrière, SP

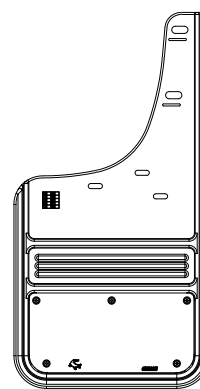

SAC DE PIÈCES N° 770711

a) (4) Vis à tête, noire
1/4"-20UNC x 5/8"
Pièce n° 014071



b) (6) Vis, Noire
1/4" tête hex, n° 8-18x1"
Pièce n° 016055

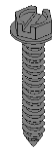

c) (2) Vis, Tôle, Noire
1/4" tête hex, n° 8-18 x 1.5"
Pièce n° 016063



d) (2) Rondelle, plate
0.203" x 0.781" acier inox
Pièce n° 018018

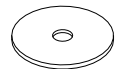

e) (2) Rondelle, HDPE
5/16" x 1" x 1/4"
Pièce n° 018036

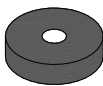

f) (2) "Z" Clip
0.281" x 1", 18g acier inox
Pièce n° 018067

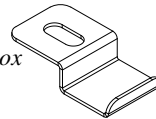

g) (6) Rondelle, plate
0.203" x 1" 18g, noire
Pièce n° 018070

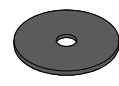

h) (4) Rondelle, plate
0.281" x 1.5", noire
Pièce n° 018084

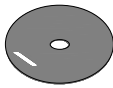

i) (2) Clip de garde-boue
Côté conducteur
Pièce n° 769312

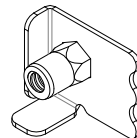

j) (2) Clip de garde-boue
Côté passager
Pièce n° 769313

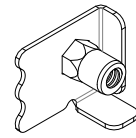

VENDU SÉPARÉMENT CAPUCHON DE FINITION FC002K :

(1) Capuchon de finition
du côté conducteur

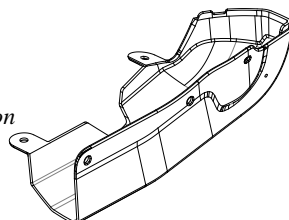

(1) Capuchon de finition
du côté passager

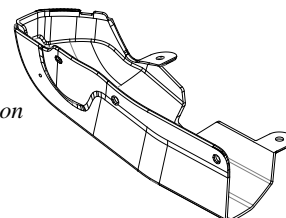

INSTALLATION DU CAPUCHON DE FINITION *(Pour faciliter l'installation, il est suggéré de retirer la roue)*

1. Retirez les 5 vis d'usine de la protection d'usine existante. Mettez ce matériel de côté pour une réinstallation ultérieure.
2. Tirez doucement le moulage évasé loin du corps du camion, puis tirez rapidement la protection vers le bas et loin du corps du camion pour libérer le clip à l'intérieur de la protection d'usine.
3. Décollez légèrement le ruban rouge 3M sur le capuchon de finition et repliez-le afin qu'il puisse être complètement décollé une fois le capuchon en place.
4. Positionnez le capuchon en vous assurant que la lèvre supérieure du capuchon glisse sous la moulure du garde boue comme illustré.
5. Réinstallez les deux vis d'usine sur le dessous et l'arrière du capuchon de finition. Attention à ne pas trop serrer.
6. Finissez de décoller le ruban adhésif 3M et appuyez fermement sur le bas et le côté du capuchon de finition pour assurer une bonne étanchéité.
7. Répétez la procédure côté passager.

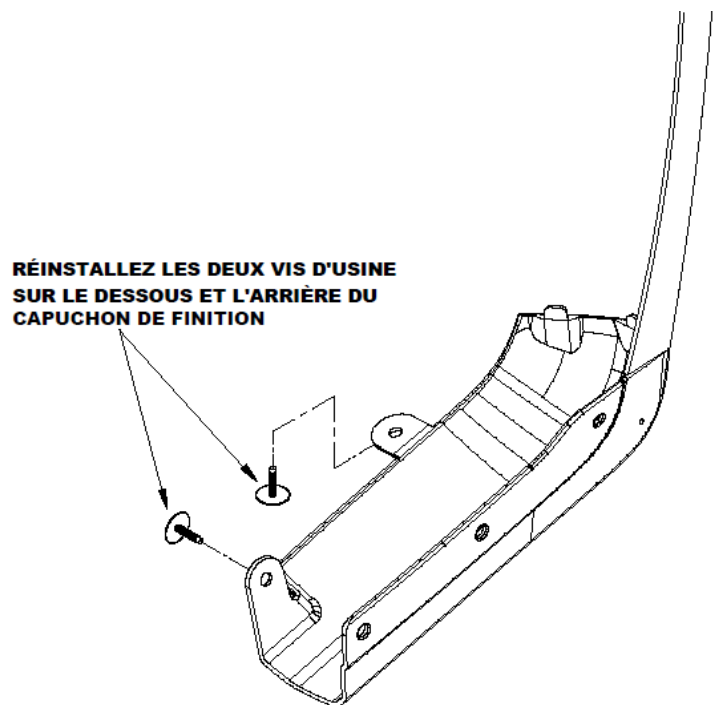
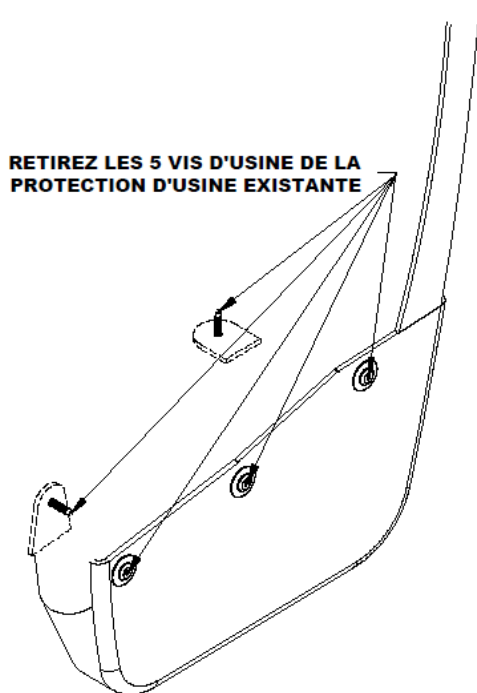

Veillez consulter notre chaîne YouTube pour voir une vidéo d'installation de cette application

GARDE-BOUE :

1. Avant d'installer votre garde-boue, consultez le schéma et la liste des pièces pour toutes les pièces nécessaires. Commencez côté conducteur.
2. Installez sans serrer le clip de montage (i) sur le trou du garde-boue n° 1 et n° 2 à l'aide d'une vis d'assemblage (a) et d'une rondelle plate (h).
3. Fixez sans serrer le garde-boue à travers le trou n° 5 au trou du capuchon de finition n° 8 à l'aide de la vis (c), de la rondelle plate (g) et de l'entretoise (e)
4. Installez le clip de montage sur les trous n° 1 et n° 2 derrière la lèvre du garde-boue. *Remarque* Assurez-vous que tous les trous d'usine sont alignés avec la finition trous de bouchon.
5. Fixez le garde-boue à travers le trou n° 3 dans le trou du capuchon de finition n° 6 à l'aide de la vis (b) et de la rondelle plate (g) fournies.
6. À l'aide d'un niveau à bulle ou d'un autre outil de mise à niveau, assurez-vous que la bavette garde-boue est de niveau. Serrer les attaches. Assurez-vous que les clips d'usine sont alignés avec le capuchon de finition.
7. Installez le support en « Z » (f) sur le trou du capuchon de finition n° 9 à l'aide de la vis (b) et de la rondelle plate (d) fournies.
8. Installez le trou du garde-boue n° 4 sur le trou du capuchon de finition n° 7 à l'aide de la vis (b) et de la rondelle plate (g).
9. Répétez la procédure pour le côté passager.

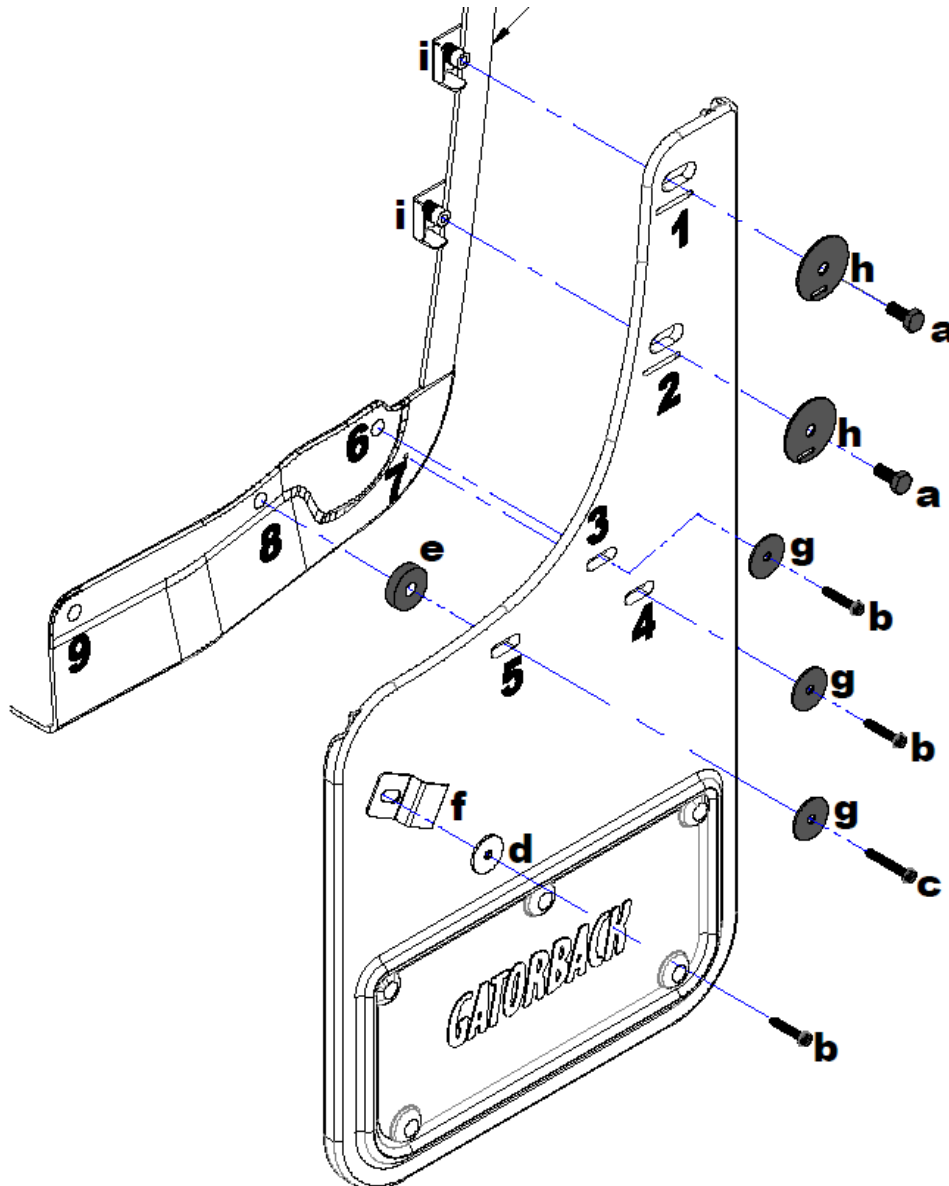

Silverado HD Avant

Veillez consulter notre chaîne YouTube pour voir une vidéo d'installation de cette application

