



# GATORBACK

## MUDFLAPS

2021-C Tahoe/Suburban/Yukon/Yukon XL  
**Black Anodized Mud Flap Set, Front**  
**Mounting Diagram & Instructions**  
 Kit# **GCAA206F**

### IMPORTANT:

**Manufacturer is not responsible for negligent use of vehicle with mud flaps installed, including over-tightening of screws and bolts causing damage to vehicle or mud flaps.**



### TOOLS REQUIRED-

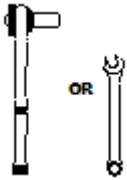

7/16" Open Wrench or  
Socket Wrench

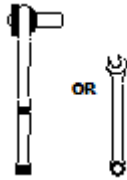

1/4" Open Wrench or  
Socket Wrench



T15 Torx  
Bit

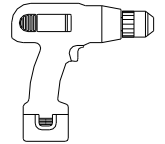

Electric or Rechargeable  
Drill

### FLAPS

(1) Flap Assy  
Front, DS

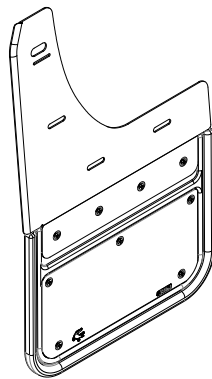

(1) Flap Assy  
Front, PS

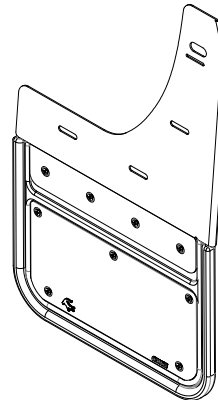

### PARTS BAG #770025

**a)** (2) Capscrew, Blk Ox.  
1/4"-20UNC x 5/8"  
Part #014071

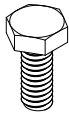

**b)** (6) Screw, Sht Mtl, Blk Ox.  
1/4" Hex Head #8-18 x 1.25"  
Part #016061

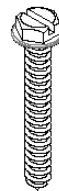

**c)** (2) Washer, Flat Blk Ox.  
0.281" x 1", 18g  
Part #018069

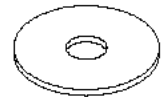

**d)** (6) Washer, Flat,  
0.203" x 1", 18g Blk Ox.  
Part #018070

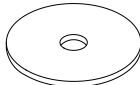

**e)** (2) Spacer, Nylon  
0.257" x 1/2" x 1/2"  
Part #054063



**f)** (6) Washer, Nylon  
0.203" x 0.885" x 0.62"  
Part #054080

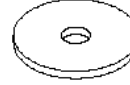

**g)** (2) Washer, Spacer  
7/16" x 1" x 0.25"  
Part # 054091

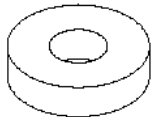

**h)** (1) Mount Clip, DS  
w/Reversed Clinch Nut  
Part #769308

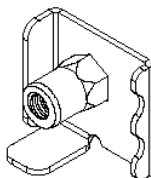

**i)** (1) Mount Clip, PS  
w/Reversed Clinch Nut  
Part #769309

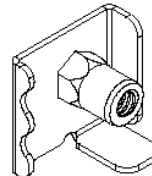

**j)** (2) Durashield Strip  
5/8" x 1"  
Part# 770020



## INSTALLATION *(For ease of installation it is suggested that the wheel be removed)*

1. Before you install your Mud Flap Set, see the diagram and parts list for all necessary parts. Start on the driver's side.
2. Remove and discard the factory screws from factory holes #1 to #3
3. Loosely install mount clip (h) on mud flap hole #4 using a cap screw (a), flat washer (c), and spacer washer (g)
4. Loosely secure mud flap hole #7 to factory hole #3 hole using a sheet metal screw (b) flat washer (d), and nylon washer (f) placing a nylon spacer (e) between the mud flap and the factory liner. (See Diagram)
5. Clean upper section of wheel well with alcohol to prepare for 3M Durashield strip (j). Hold the flap to the vehicle, lining up the top of the mud flap with the fender lip. Make a small mark on the place where the top of the mud flap meets the fender lip.
6. Install/center the 3M Durashield strip (j) where you have marked the wheel well.
7. Loosely secure mud flap clip (h) behind fender lip.
8. Loosely secure mud flap holes #5 & #6 to factory holes #1 & #2 using a sheet metal screw (b), flat washer (d), and nylon washer (f).
9. Using a bubble level or other levelling tool, ensure that the mud flap is level. Tighten fasteners
10. Repeat on passenger side.

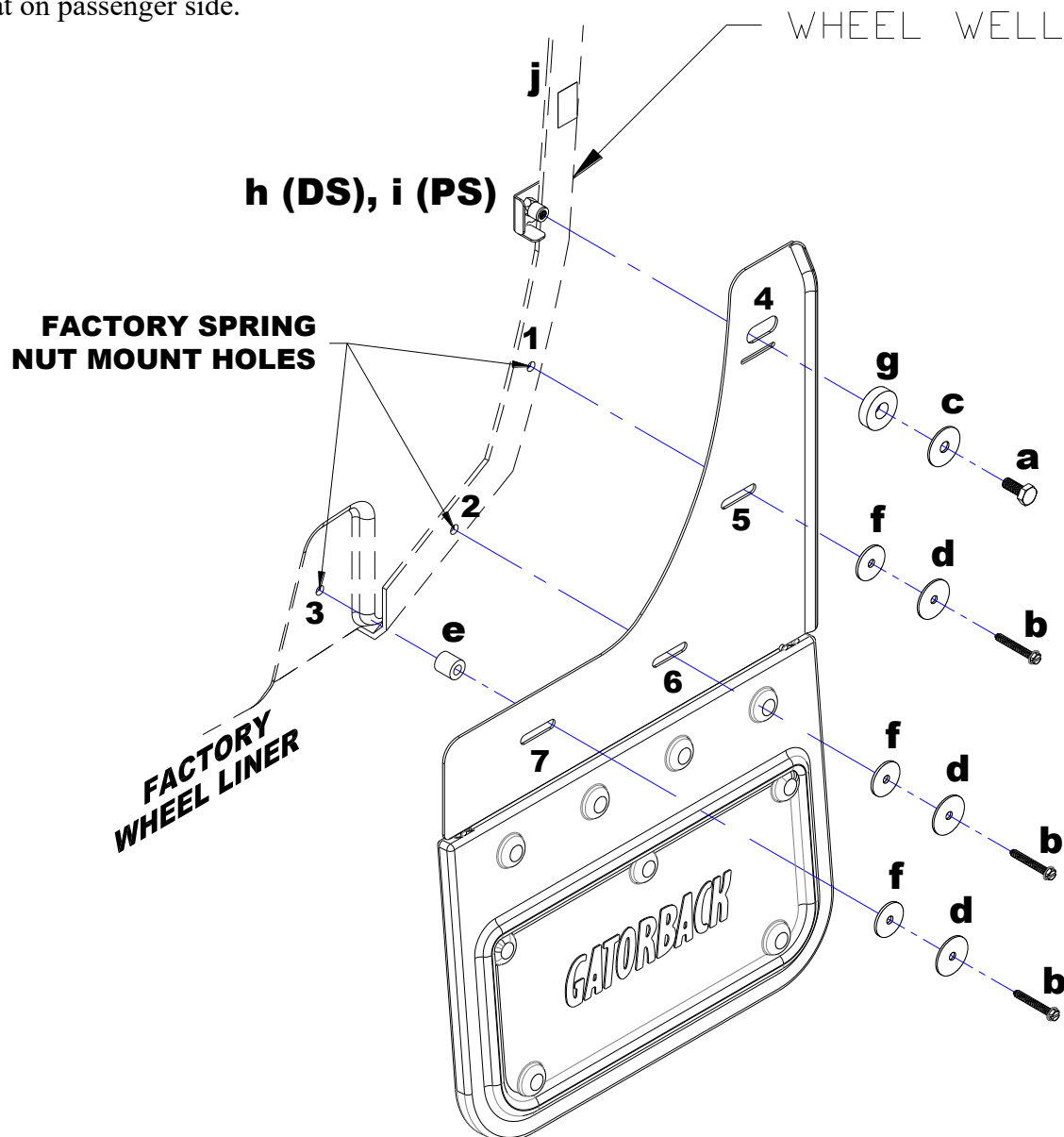

Please check out our YouTube channel to see an install video for this application.





# GATORBACK

## MUDFLAPS

Tahoe/Suburban/Yukon/Yukon XL 2021 - C

Jeu de bavettes garde-boue  
anodisées noires, avant

Schéma de montage et instructions

Kit N° GCAA206F

### IMPORTANT :

Le fabricant n'est pas responsable de l'utilisation négligente du véhicule avec garde-boue installés, y compris d'un éventuel serrage excessif des vis et des boulons causant des dommages au véhicule ou aux garde-boue.



### OUTILS REQUIS -

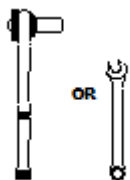

Clé ouverte ou  
clé à douille de 7/16"

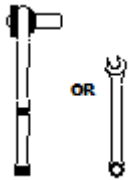

Clé ouverte ou  
clé à douille de 1/4"

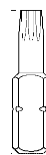

Foret Torx  
T15

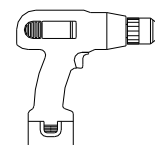

Perceuse électrique ou  
rechargeable

### RABATS

(1)Rabat avant,  
siège conducteur

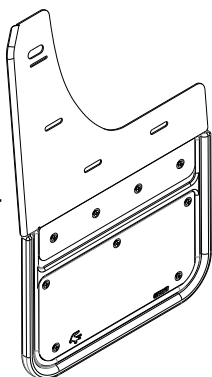

(1)Rabat avant,  
siège passager

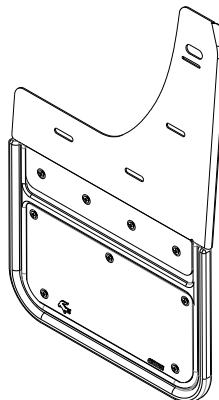

### SAC DE PIÈCES N° 770025

**a)** (2) Vis d'assemblage, oxyde noir  
1/4"-20UNC x 5/8"  
Pièce N° 014071

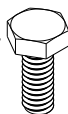

**b)** (6) Vis, tôle, oxyde noir  
1/4" Tête hexagonale N° 8-18 x 1.25"  
Pièce N° 016061



**c)** (2) Rondelle, plate, oxyde noir  
0.281" x 1", 18g  
Pièce N° 018069

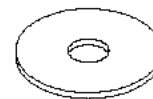

**d)** (6) Rondelle, plate  
0.203" x 1", 18g oxyde noir  
Pièce N° 018070

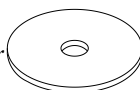

**e)** (2) Entretoise, nylon  
0.257" x 1/2" x 1/2"  
Pièce N° 054063



**f)** (6) Rondelle, nylon  
0.203" x 0.885" x 0.62"  
Pièce N° 054080

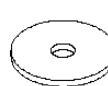

**g)** (2) Rondelle, entretoise  
7/16" x 1" x 0.25"  
Pièce N° 054091



**h)** (1) Clip de montage, siège conducteur  
avec écrou à sertir inverse  
Pièce N° 769308

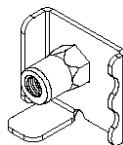

**i)** (1) Clip de montage, siège passager  
avec écrou à sertir inverse  
Pièce N° 769309

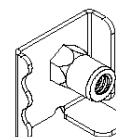

**j)** (2) Bande Durashield  
5/8" x 1"  
Pièce N° 770020

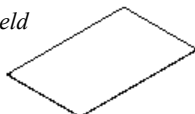

## INSTALLATION *(Pour faciliter l'installation, il est suggéré de retirer la roue)*

1. Avant d'installer votre garde-boue, consultez le schéma et la liste des pièces pour toutes les pièces nécessaires. Commencez côté conducteur.
2. Retirez et mettez de côté les vis d'usine des trous d'usine n° 1 à 3
3. Installez sans serrer le clip de montage (h) sur le trou du garde-boue n° 4 à l'aide d'une vis à tête cylindrique (a), d'une rondelle plate (c) et d'une rondelle d'espacement (g)
4. Fixez sans serrer le trou du garde-boue n° 7 au trou d'usine n° 3 à l'aide d'une vis à tôle (b), d'une rondelle plate (d), et d'une rondelle de nylon (f) plaçant une entretoise de nylon (e) entre le garde-boue et le liner d'usine. (Voir schéma)
5. Nettoyez la partie supérieure du passage de roue avec de l'alcool pour préparer la bande 3M Durashield (j).
- Maintenez le rabat contre le véhicule, en alignant le haut du garde-boue avec la lèvre du garde-boue. Faites une petite marque à l'endroit où le haut du garde-boue rencontre la lèvre du garde-boue.
6. Installez/centrez la bande 3M Durashield (j) à l'endroit où vous avez marqué le passage de roue.
7. Fixez sans serrer le clip du garde-boue (h) derrière la lèvre du garde-boue.
8. Fixez sans serrer les trous du garde-boue n° 5 et n° 6 aux trous d'usine n° 1 et n° 2 à l'aide d'une vis tôle (b), d'une rondelle plate (d) et d'une rondelle en nylon (f).
9. À l'aide d'un niveau à bulle ou d'un autre outil de mise à niveau, assurez-vous que la bavette garde-boue est de niveau. Serrer les attaches
10. Répétez du côté passager.

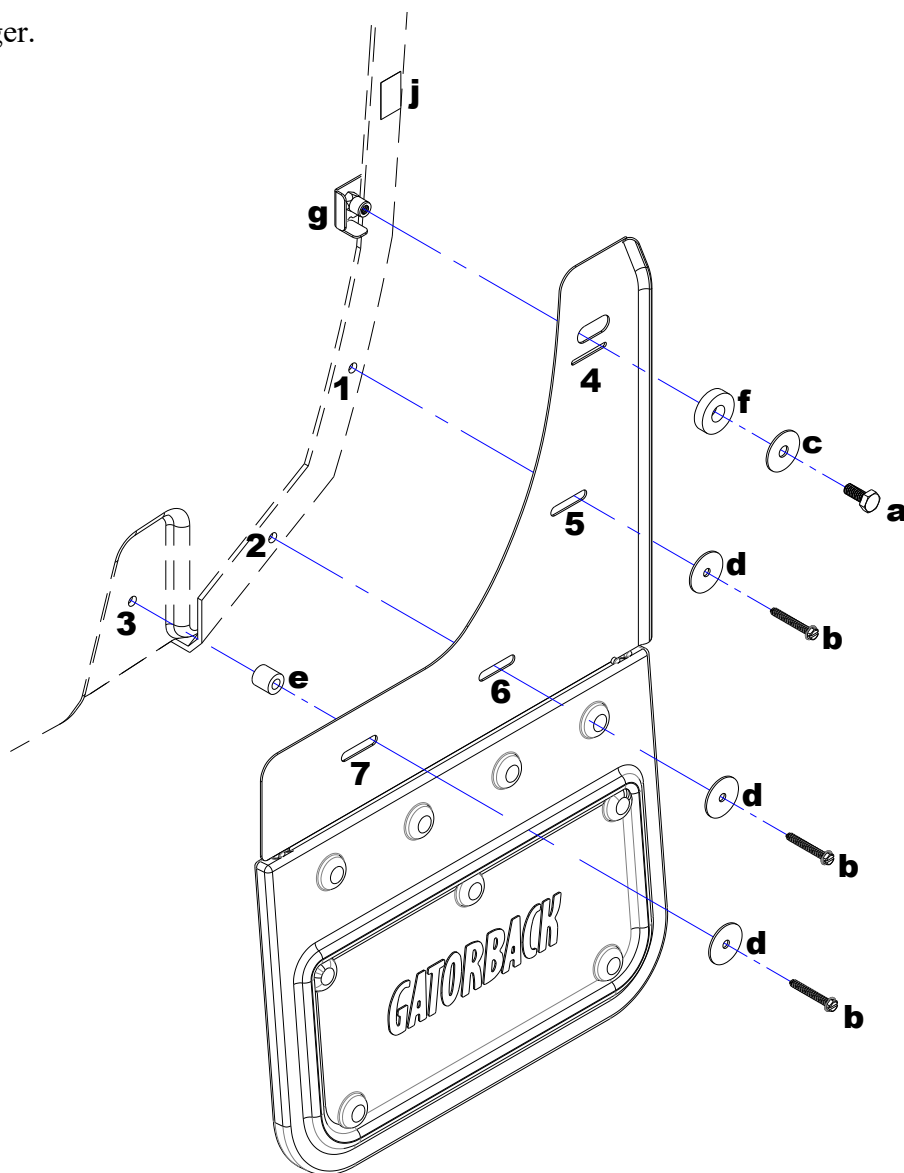



# GATORBACK

## MUDFLAPS

2021-C Tahoe/Suburban/Yukon/Yukon XL  
**Black Anodized Mud Flap Set, Rear**  
**Mounting Diagram & Instructions**  
 Kit# **GCAA206R**

### IMPORTANT:

**Manufacturer is not responsible for negligent use of vehicle with mud flaps installed, including over-tightening of screws and bolts causing damage to vehicle or mud flaps.**



### TOOLS REQUIRED-

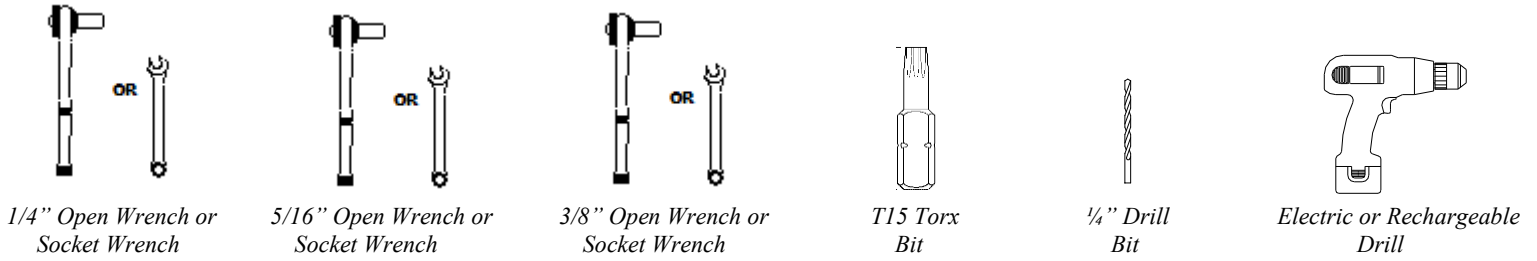

### FLAPS

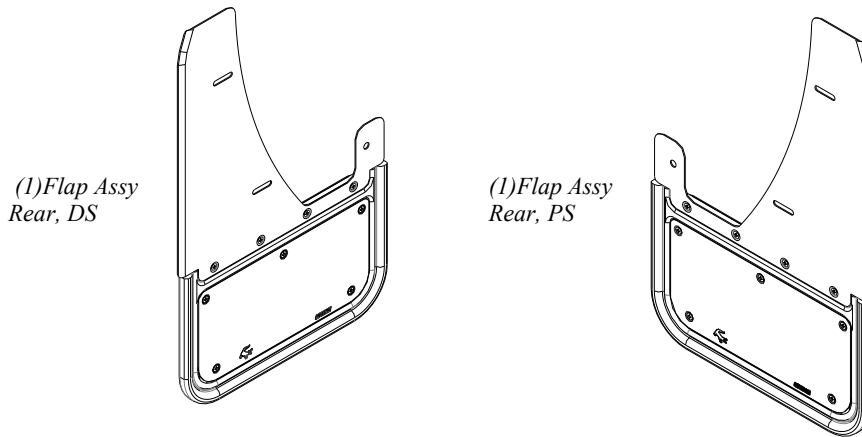

### PARTS BAG #770026

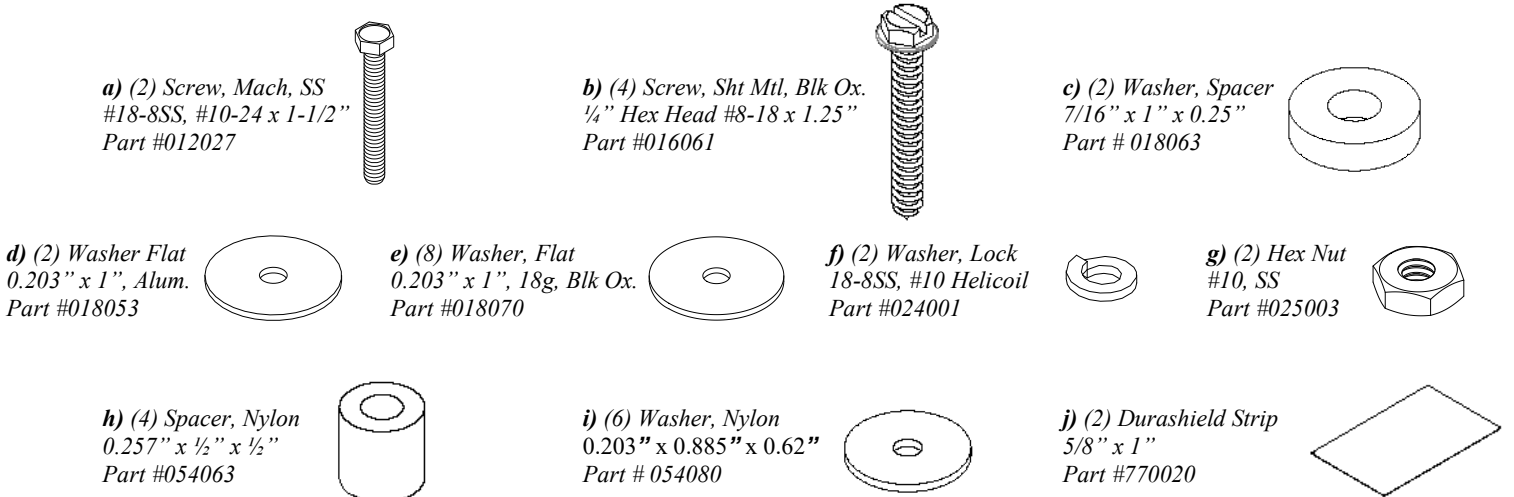

## INSTALLATION *(For ease of installation it is suggested that the wheel be removed)*

2. Before you install your Mud Flap Set, see the diagram and parts list for all necessary parts. Start on the driver's side.
2. Remove and discard the factory screws from factory holes #1 & #2. **\*\*Note\*\*** Some models may be equipped with a factory mud guard and filler strip. These must be removed prior to installing your Gatorback Mud Flaps.
3. Ensuring that the mud flap ear is tucked behind the factory liner, loosely install mud flap hole #4 to factory hole #2 using a sheet metal screw (b), flat washer (e), and nylon washer (i) placing a spacer washer (c) between the mud flap and the factory hole (See Diagram).
4. Clean upper section of wheel well with alcohol to prepare for 3M Durashield strip (j). Hold the flap to the vehicle, lining up mud flap hole #3 with factory holes #1. Make a small mark on the place where the top of the mud flap meets the fender lip.
5. Install/center the 3M Durashield strip (j) where you have marked the wheel well.
6. Loosely install mud flap hole #3 to factory hole #1 using a sheet metal screw (b), flat washer (e), and nylon washer (i) placing a flat washer (d) and nylon spacer (h) between the mud flap and the factory hole. (See Diagram)
7. Using a bubble level or other levelling tool, ensure that the mud flap is level. Tighten fasteners
8. Using a 1/4" drill bit, drill a hole through mud flap hole #5 into the factory liner.
9. Secure mud flap hole #5 to newly drilled hole using a machine screw (a) and flat washer (e), place a nylon spacer (h) between the liner and the mud flap, and secure using a nylon washer (i) flat washer (e), lock washer (f), and hex nut (g). (See Diagram)
10. Repeat on passenger side.

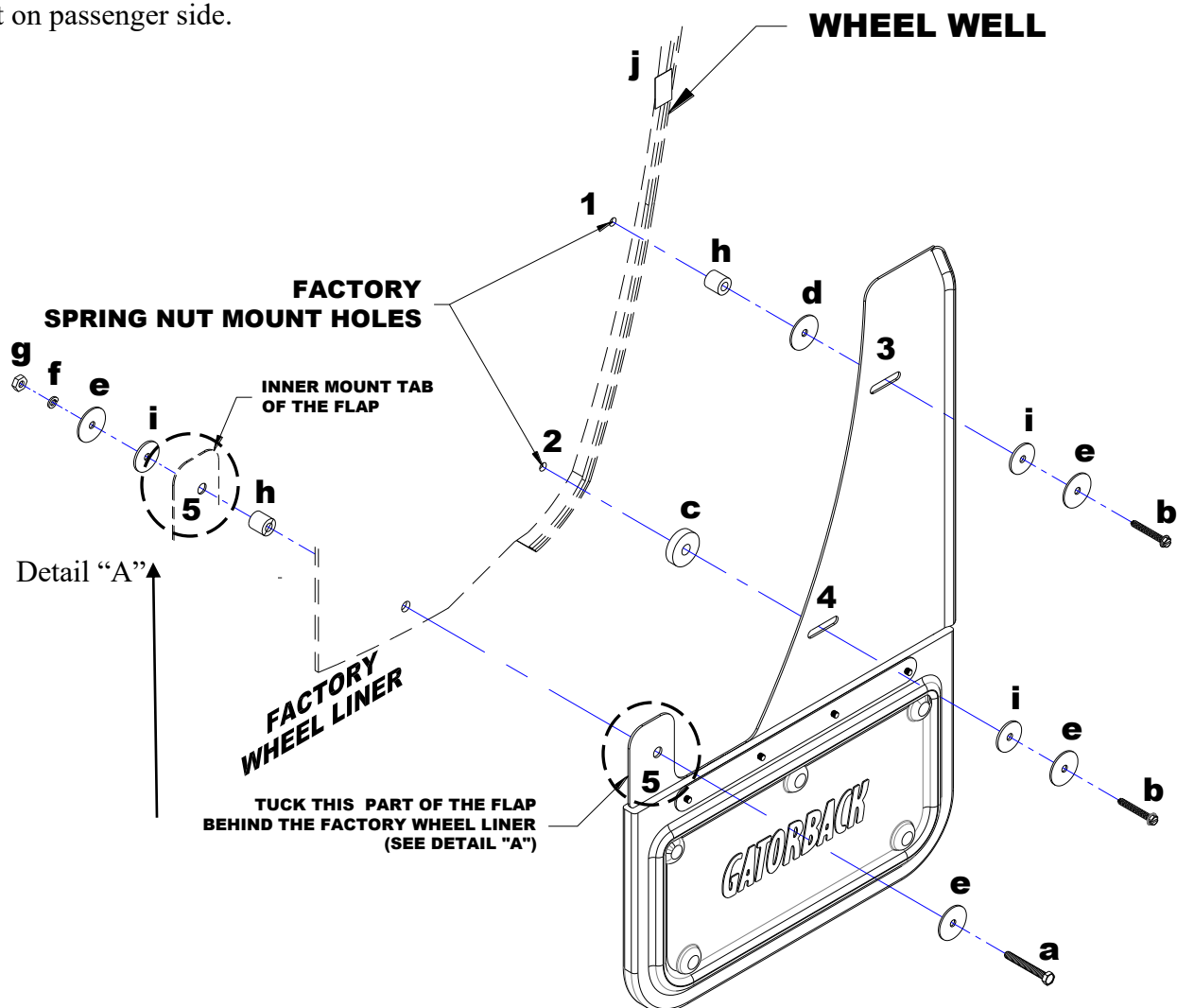

Please check out our YouTube channel to see an install video for this application.





# GATORBACK

## MUDFLAPS

Tahoe/Suburban/Yukon/Yukon XL 2021-C

Jeu de bavettes garde-boue  
anodisées noires, arrière

Schéma de montage et instructions  
Kit N° GCAA206R

### IMPORTANT :

Le fabricant n'est pas responsable de l'utilisation négligente du véhicule avec garde-boue installés, y compris d'un éventuel serrage excessif des vis et des boulons causant des dommages au véhicule ou aux garde-boue.



### OUTILS REQUIS-

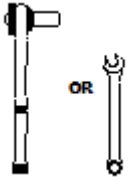

Clé ouverte ou  
clé à douille de 1/4"

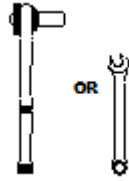

Clé ouverte ou  
clé à douille de 5/16"

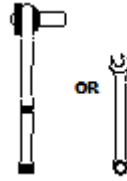

Clé ouverte ou  
clé à douille de 3/8"



Foret Torx T15



Foret de 1/4"

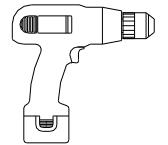

Perceuse électrique ou  
rechargeable

### RABAT

(1)Rabat  
arrière, siège conducteur

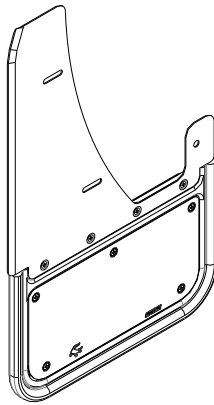

(1)Rabat  
arrière, siège passager

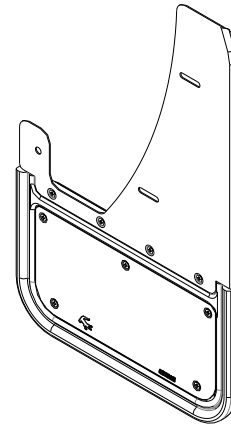

### SAC DE PIÈCES N° 770026

a) (2) Vis Metaux  
N° 18-8, N° 10-24 x 1-1/2"  
Pièce N° 012027

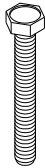

b) (4) Vis, tôle, oxyde noir  
1/4" Tête hexagonale N° 8-18 x 1.25"  
Pièce N° 016061

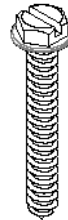

c) (2) Rondelle, entretoise  
7/16" x 1" x 0.25"  
Pièce N° 018063

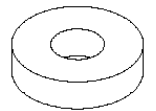

d) (2) Rondelle, plate  
0.203" x 1", Alum.  
Pièce N° 018053

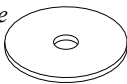

e) (8) Rondelle, plate  
0.203" x 1", 18g, oxide noir  
Pièce N° 018070

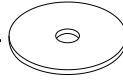

f) (2) Rondelle de verrouillage  
18-8, N° 10 hélicoïdale  
Pièce N° 024001



g) (2) Écrou hexagonal  
N° 10,  
Pièce N° 025003



h) (4) Entretoise, Nylon  
0.257" x 1/2" x 1/2"  
Pièce N° 054063



i) (6) Rondelle, Nylon  
0.203" x 0.885" x 0.62"  
Pièce N° 054080

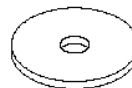

j) (2) Bande Durashield  
5/8" x 1"  
Pièce N° 770020

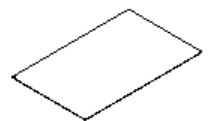

## INSTALLATION *(Pour faciliter l'installation, il est suggéré de retirer la roue)*

1. Avant d'installer votre garde-boue, consultez le schéma et la liste des pièces pour toutes les pièces nécessaires. Commencez côté conducteur.
2. Retirez et mettez de côté les vis d'usine des trous d'usine n° 1 & n° 2. **\*\*Remarque\*\*** Certains modèles peuvent être équipés d'un garde-boue d'usine et d'une bande de remplissage. Ceux-ci doivent être retirés avant d'installer vos bavettes garde-boue Gatorback.
3. En vous assurant que le rabat du garde-boue est replié derrière le liner d'usine, installez sans serrer le trou du garde-boue n° 4 sur le trou d'usine n° 2 à l'aide d'une vis à tôle (b), d'une rondelle plate (e) et d'une rondelle nylon (i) en plaçant une rondelle d'entretoise (c) entre le garde-boue et le trou d'usine (voir schéma).
4. Nettoyez la partie supérieure du passage de roue avec de l'alcool pour préparer la bande 3M Durashield (j). Maintenez le rabat contre le véhicule, en alignant le trou du garde-boue n° 3 avec les trous d'usine n° 1. Faites une petite marque à l'endroit où le haut du garde-boue rencontre la lèvre du garde-boue.
5. Installez/centrez la bande 3M Durashield (j) à l'endroit où vous avez marqué le passage de roue.
6. Installez sans serrer le trou du garde-boue n° 3 sur le trou d'usine n° 1 à l'aide d'une vis à tôle (b), d'une rondelle plate (e) et d'une rondelle nylon (i) en plaçant une rondelle plate (d) et un e entretoise nylon (h) entre le garde-boue et le trou d'usine. (Voir schéma)
7. À l'aide d'un niveau à bulle ou d'un autre outil de mise à niveau, assurez-vous que la bavette garde-boue est de niveau. Serrez les attaches
8. À l'aide d'un foret de ¼ po, percez un trou à travers le trou de la bavette n° 5 dans le liner d'usine.
9. Fixez le trou du garde-boue n° 5 au trou nouvellement percé à l'aide d'une vis à métaux (a) et d'une rondelle plate (e), placez l'entretoise nylon (h) entre le liner et la bavette, et fixez à l'aide d'une rondelle nylon (i) d'une rondelle plate (e), d'une rondelle de verrouillage (f), et d'un écrou hexagonal (g). (Voir schéma)
10. Répétez du côté passager.

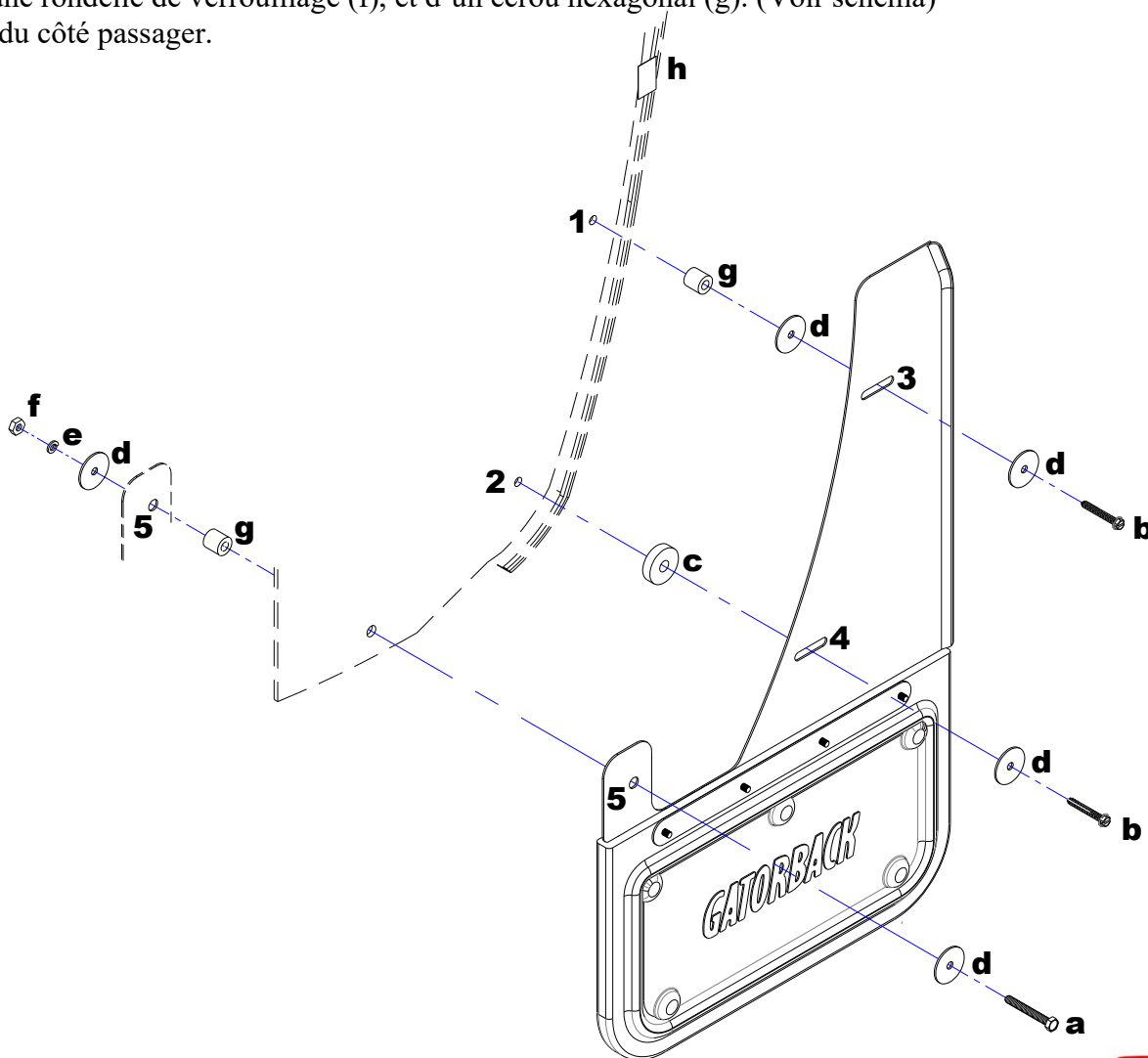

Veillez consulter notre chaîne YouTube pour voir une vidéo d'installation de cette application.

