

IMPORTANT:

Manufacturer is not responsible for negligent use of vehicle with mud flaps installed, including over-tightening of screws and bolts causing damage to vehicle or mud flaps.

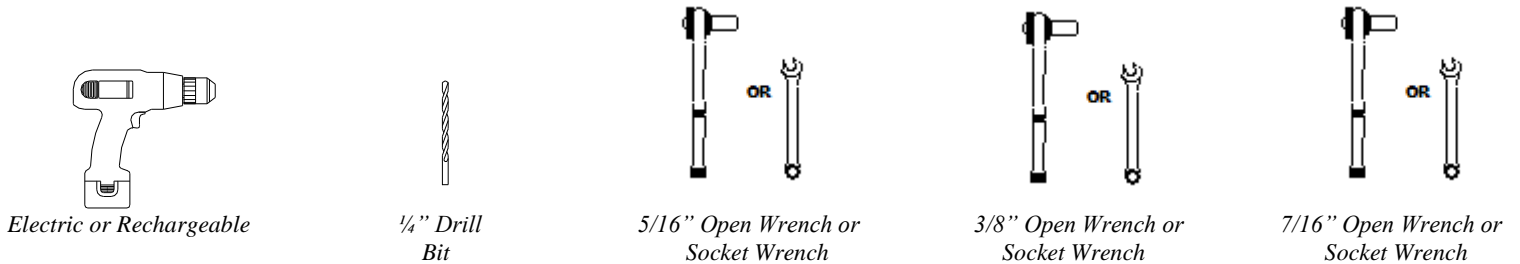

TOOLS REQUIRED-



FLAPS

(1) Flap Assembly, Rear, DS

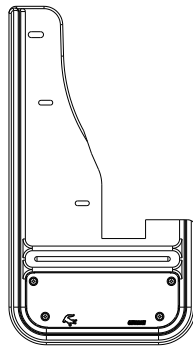

(1) Flap Assembly, Rear, PS

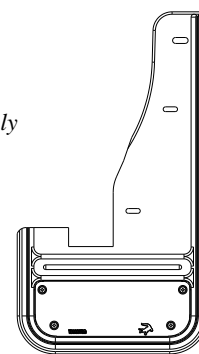

PARTS BAG # 770367

a) (4) Washer, Flat 0.203" x 1", Blk Oxid. Part #018070

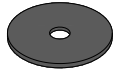

b) (2) Washer, Flat 0.281" x 1", Blk Oxid. Part # 018069

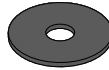

c) (4) Washer, Flat 0.203" x 0.781" SS Part # 018018



d) (4) Washer, Flat 0.203" x 0.885", Nylon Part #054080



e) (2) Screw, Machine #10-24 x 1.75" Part #012047

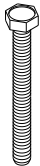

f) (4) Screw, Sht Metal 1/4" #8-18x1.5" Hex Head, Blk Part # 016053

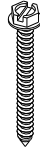

g) (2) Capscrew 1/4"-20UNC x 3/8" Blk Oxid. Part # 014069



h) (4) Spacer, Nylon 1/2" x 0.257" x 0.5" Part #054063



i) (2) Washer, Lock 18-8SS, Helicoil Part #024001



j) (2) Nut, Hex #10-24, SS Part #025003



k) (2) Spring Nut 1/4"-20UNC Ext.27/32" Reach Part #028006

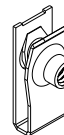

l) (2) Spacer, Nylon 1/2" x 1/4" x 7/8" Part #054082



INSTALLATION (For ease of installation it is suggested that the wheel be removed)

1. Before you install your Mud Flap Set, see the diagram and parts list for all necessary parts. Start on the driver's side.
2. Remove the two factory screws from the inner fender well
3. Ensuring that the innermost portion of the flap is tucked behind the factory liner, install mud flap through spacer (h) and nylon washer (d) through mud flap holes #1 to #2 and secure using a flat washer (a) and machine screw (f). Loosely secure at this point.

4. Mark the fender through mud flap hole #3 and use as a guide to install spring nut (k).
5. Install mud flap hole #3 to the spring nut (k) using a cap screw (g) and flat washer (b)
6. Using a square or bubble level, ensure that the mud flap is level. Tighten all fasteners.
7. Drill a ¼" hole through the factory liner to create hole #5 and through the innermost part of the mud flap to create hole #6.
8. Install machine screw through a flat washer (c) and through the liner hole #5. Place spacer (l) between the liner and the mud flap, and finish installing the screw through the mud flap hole #5. Secure using a flat washer (c), lock washer (i) and hex nut (j).
9. Repeat procedure for the passenger side.

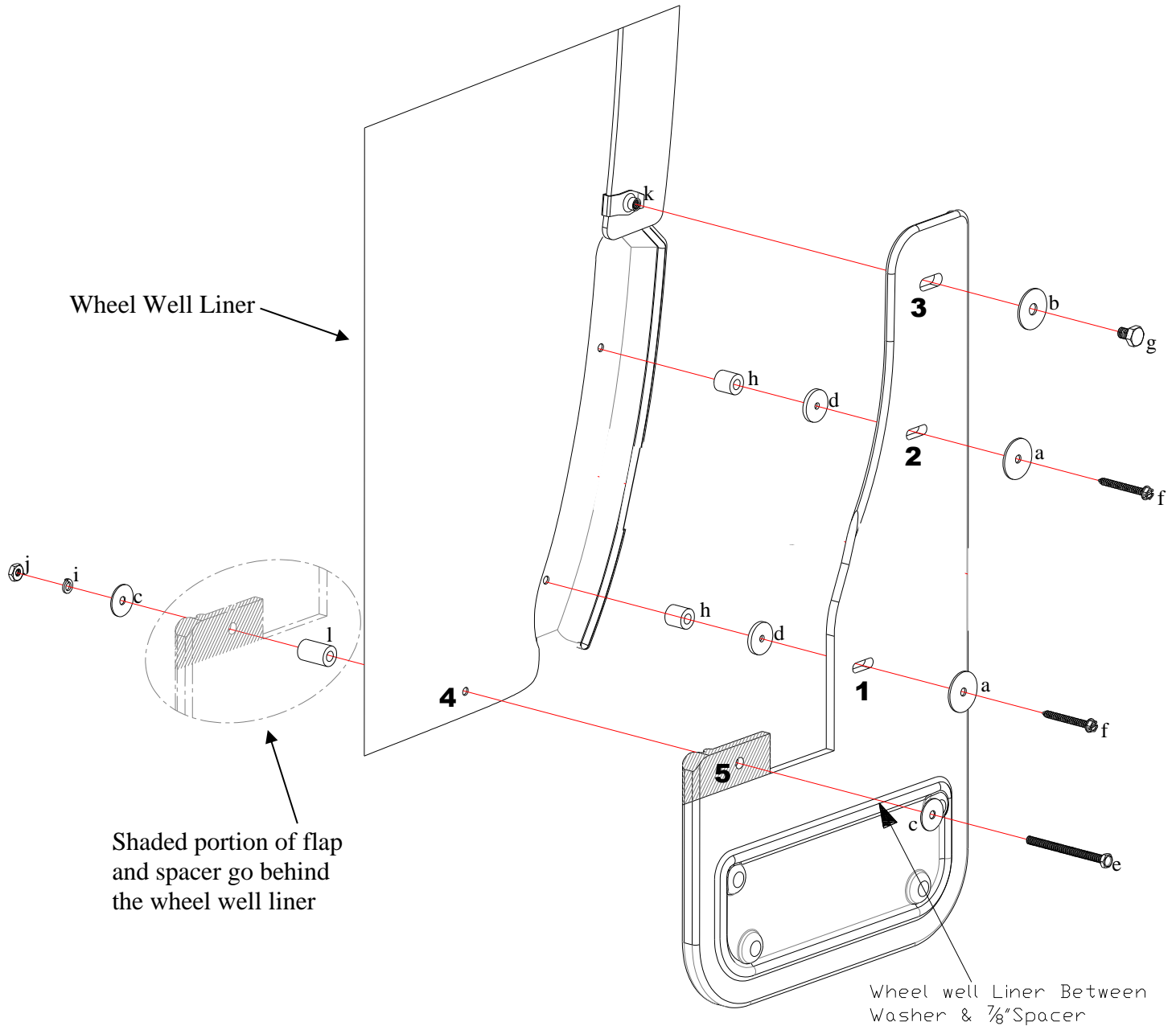

Please check out our YouTube channel to see an install video for this application.





Gatorback Mud Flaps by Truck Hardware Ltd.

LIMITED WARRANTY

All Ford part numbers provided by Truck Hardware Ltd. are warranted to be free from defects in materials or workmanship on products properly installed per the installation instructions provided with the product. This warranty covers repair or replacement of any defective product at no charge during the applicable warranty period listed below. Labor for replacement or service of defective product is not paid or reimbursed by Truck Hardware Ltd.

WARRANTY PERIOD		
	USA	Outside USA
Product which appears on New Vehicle Monroney Label (window sticker)	Coverage which matches new vehicle warranty---Ford - 3 years or 36,000 miles whichever comes first; Lincoln 4 years or 50,000 miles whichever comes first	Coverage which matches new vehicle warranty ---Ford - 3 years or 60,000 kilometers whichever comes first; Lincoln 4 years or 80,000 km whichever comes first
Part purchased and installed during or after the original vehicle warranty	Whichever of the following options provides the greater benefit to the customer: 1) 2 years / unlimited miles or 2) The remainder of the new vehicle warranty	Whichever of the following options provides the greater benefit to the customer: 1) 2 years / unlimited kilometers or 2) The remainder of the new vehicle warranty

This limited warranty does not cover any damage, defect or malfunction caused by misuse, abuse, accident, improper installation, modification or improper or lack of maintenance. Incidental and consequential damages are not recoverable under this warranty. This warranty offers you specific legal rights. You may have additional or other rights as which vary from state to state or province to province.

If you experience a warranty issue with this product please visit your Ford dealer. If the repair is covered by the warranty above and completed by the dealership, labor is also covered by Ford -- Ford Warranty and Policy – Section 3.

Please note that Truck Hardware Ltd. has replacement component parts available to assist consumers and dealers to resolve warranty and non-warranty issues as quickly as possible.

Note to dealer:

Ford dealers should contact Truck Hardware Ltd. by phone at 1-800-661-8208 and ask to speak to the warranty administrator or by email to: info@truckhardware.ca.

IMPORTANT :

Le fabricant n'est pas responsable de l'utilisation négligente du véhicule avec des bavettes garde-boue installées, y compris : le serrage excessif des vis et des boulons endommageant le véhicule ou les bavettes garde-boue.



OUTILS NÉCESSAIRES -

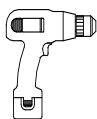

Électrique ou rechargeable



Foret de 1/4"

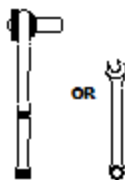

Clé ouverte ou
clé à douille de 5/16"

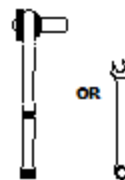

Clé ouverte ou
clé à douille de 3/8"

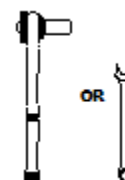

Clé ouverte ou
clé à douille de 7/16"

RABATS

(1) Montage rabat,
arrière, CC

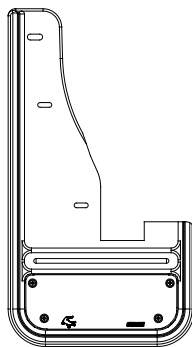

(1) Montage rabat,
arrière, CP

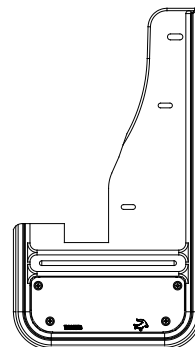

SAC DE PIÈCES, NUMÉROS

a) (4) Rondelle, plate
0.203" x 1", oxide noir
n° de pièce 018070

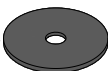

b) (2) Rondelle, plate
0.281" x 1", oxide noir.
n° de pièce # 018069



c) (4) Rondelle, plate
0.203" x 0.781" acier inox.
n° de pièce 018018



d) (4) Rondelle, plate
0.203" x 0.885", nylon
n° de pièce 054080



e) (2) Vis, machine
#10-24 x 1.75"
n° de pièce 012047

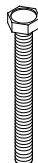

f) (4) Vis, tôle
1/4" #8-18x1.5" tête hex., noir
n° de pièce 016053



g) (2) Vis à tête
1/4"-20UNC x 3/8" oxide noir
n° de pièce 014069



h) (4) Entretoise, nylon
1/2" x 0.257" x 0.5"
n° de pièce 054063



i) (2) Rondelle, verrou
18-8SS, hélicoïdal
n° de pièce 024001



j) (2) Écrou, hexa.
#10-24, acier inox.
n° de pièce 025003



k) (2) Écrou, ressort
1/4"-20UNC ext.27/32" de portée
n° de pièce 028006

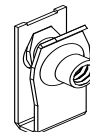

l) (2) Entretoise, nylon
1/2" x 1/4" x 7/8"
n° de pièce 054082

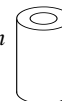

INSTALLATION (Pour faciliter l'installation, il est suggéré de retirer la roue)

1. Avant d'installer votre ensemble de bavettes garde-boue, reportez-vous au diagramme et à la liste des pièces pour connaître toutes les pièces nécessaires. Commencez du côté du conducteur.
2. Retirez les deux vis d'usine du logement de l'aile intérieure



3. En veillant à ce que la partie la plus interne du rabat soit cachée derrière la chemise d'usine, installez le rabat garde-boue dans l'entretoise (h) et la rondelle en nylon (d) dans les trous n ° 1 à 2 du garde-boue et fixez-le à l'aide d'une rondelle plate (a) et vis à métaux (f). Librement sécurisé à ce stade.
4. Marquez le garde-boue à travers le trou n ° 3 de la bavette garde-boue et utilisez-le comme guide pour installer l'écrou à ressort (k).
5. Installez le trou n ° 3 de la bavette garde-boue sur l'écrou de ressort (k) à l'aide d'une vis de blocage (g) et d'une rondelle plate (b).
6. A l'aide d'un carré ou d'un niveau à bulle, assurez-vous que la bavette est de niveau. Serrer toutes les attaches.
7. Percez un trou de ¼" à travers le liner d'usine pour créer le trou n ° 4 et à travers la partie la plus interne de la bavette garde-boue pour créer le trou n ° 5.
8. Installez la vis à métaux à travers une rondelle plate (c) et à travers le trou de chemise # 4. Placez l'entretoise (l) entre la doublure et la bavette garde-boue et terminez l'installation de la vis à travers le trou n ° 5 de la bavette garde-boue. Fixer à l'aide d'une rondelle plate (c), d'une rondelle frein (i) et d'un écrou hexagonal (j).

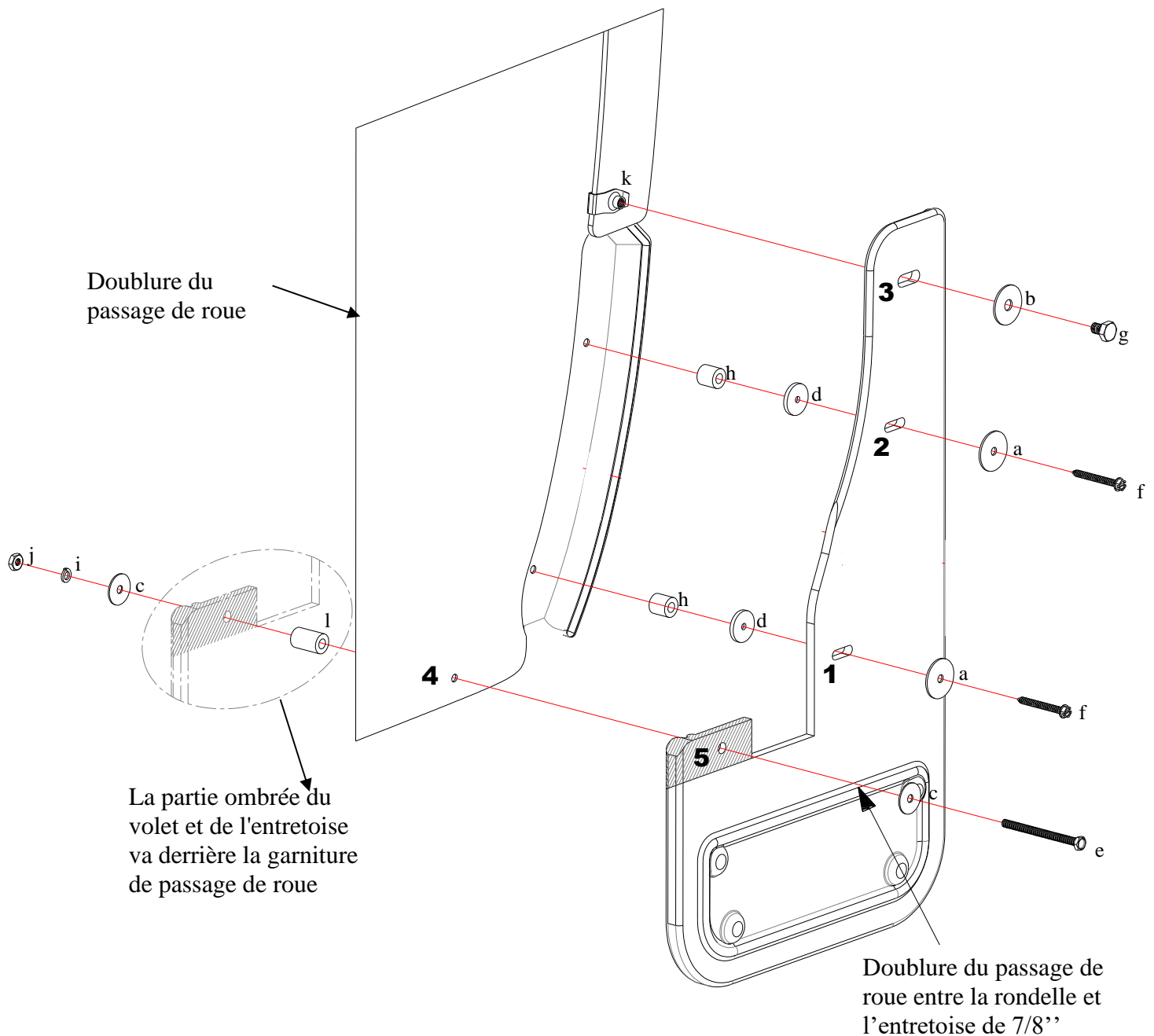

Veillez consulter notre chaîne YouTube pour voir une vidéo d'installation pour cette application.





Gatorback Garde-Boues par Truck Hardware Ltd.

GARANTIE LIMITÉE

Tous les numéros de pièces Ford sont fournis par Truck Hardware Ltd. Ils sont garantis d'être exempts de tous défauts matériels ou malfaçon de fabrication si correctement installée suivant les instructions incluses avec ces produits. Cette garantie couvre la réparation et le remplacement de tout produit défectueux gratuitement pendant la période de garantie applicable indiquée ci-dessous. Le travail ou service pour le remplacement des produits défectueux n'est pas payé ou remboursé par Truck Hardware Ltd.

PÉRIODE DE GARANTIE		
	États-Unis	Dehors des États-Unis
Produit apparaissant sur le nouveau véhicule avec étiquette Monroey (autocollant sur la fenêtre)	La couverture qui correspond avec la garantie du véhicule neuf---Ford - 3 ans ou 36,000 miles peu importe lequel vient en premier; Lincoln - 4 ans ou 50,000 miles peu importe lequel vient en premier	La couverture qui correspond avec la garantie du véhicule neuf---Ford - 3 ans ou 60,000 kilomètres peu importe lequel vient en premier; Lincoln - 4 ans ou 80,000 kilomètres peu importe lequel vient en premier
Pièce(s) qui est achetée et installée pendant ou après la garantie d'origine du véhicule	Selon les options suivantes, laquelle avantage le plus le client: 1) 2 ans / miles illimités ou 2) le reste de la garantie du véhicule neuf	Selon les options suivantes, laquelle avantage le plus le client: 2) 2 ans / kilomètres illimités ou 3) le reste de la garantie du véhicule neuf

Cette garantie limitée ne couvre pas les dommages, défauts ou le fonctionnement défectueux causé par une mauvaise utilisation, les abus, accidents, mauvaise installation, les modifications ou l'entretien incorrect ou manquant. Les dommages accessoires et indirects ne sont pas récupérables avec cette garantie. Cette garantie vous offre les droits légaux spécifiques. Vous pouvez avoir des droits supplémentaires ou d'autres qui varient d'un État à l'autre ou d'une Province à l'autre.

Si vous rencontrez un problème de garantie avec ce produit, s'il vous plaît consultez votre vendeur Ford. Si la réparation est couverte par la garantie ci-dessus et complétée par la concession, le travail est également couvert par Ford -- Ford Garantie et la Politique – Section 3.

S'il vous plaît prendre note que, Truck Hardware Ltd. a des pièces de remplacement disponibles pour aider les utilisateurs et les concessionnaires à régler les problèmes de garantie ou non-garantie aussi vite que possible.

Attention au vendeur:

Les concessionnaires Ford devraient communiquer avec Truck Hardware Ltd. par téléphone au 1-800-661-8208 et demandez à parler à l'administrateur de la garantie ou par courriel au: info@truckhardware.ca.

IMPORTANTE:

El fabricante se responsabiliza por el uso negligente del vehículo con faldones guardabarros instalados, incluyendo el apriete excesivo de tornillos y pernos que causen daños a los faldones guardabarros o al vehículo.



HERRAMIENTAS NECESARIAS

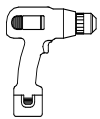

Eléctrico o recargable



Broca de taladro de 1/4"

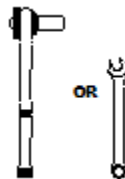

Llave abierta de 5/16"
o llave tubular

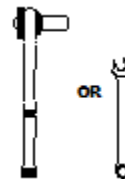

Llave abierta de 3/8"
o llave tubular

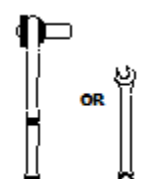

Llave abierta de 7/16"
o llave tubular

FALDONES

(1) Conjunto de aleta, Trasero, DS

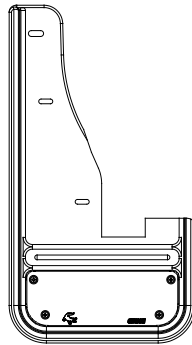

(1) Conjunto de aleta Trasero, PS

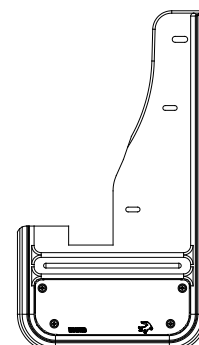

N.º DE BOLSA DE PIEZAS

a) (4) Arandela, plana
0,203" x 1", óxido neg.
N.º parte 018070



b) (2) Arandela, plana
0,281" x 1", óxido neg.
N.º parte 018069

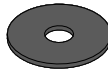

c) (4) Arandela, plana
0,203" x 0,781" SS
N.º parte 018018



d) (4) Arandela, plana
0,203" x 0,885", Nylon
N.º parte 054080



e) (2) Tornillo, máquina
N.º 10-24 x 1,75"
N.º parte 012047



f) (4) Tornillo, chapa, SS
1/4" n.º 8-18x1,5" Cab hex, neg
N.º parte 016053



g) (2) Tornillo de cabeza
1/4"-20UNC x 3/8" Óx neg
N.º parte 014069



h) (4) Espac., nylon
1/2" x 0,257" x 0,5"
N.º parte 054063



i) (2) Arandela, bloqueo
18-8SS, Helicoil
N.º parte 024001



j) (2) Tuerca, hex
N.º 10-24, SS
N.º parte 025003



k) (2) Tuerca de resorte
1/4"-20UNC Ext.27/32" Alcance
N.º parte 028006



l) (2) Espaciador, nylon
1/2" x 1/4" x 7/8"
N.º parte 054082

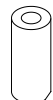

INSTALACIÓN (Se recomienda quitar la rueda para facilitar la instalación)

1. Antes de instalar su juego de faldones guardabarros, consulte el diagrama y la lista de piezas para ver todas las piezas necesarias. Comience por el lado del conductor.



2. Retire los dos tornillos de fábrica del guardabarros interno.
3. Asegurándose de que la parte más interna del faldón esté escondida detrás del revestimiento de fábrica, instale el faldón del guardabarros a través del espaciador (h) y la arandela de nylon (d) a través de los agujeros del faldón n.º 1 a n.º 2 y fíjela con una arandela plana (a) y un tornillo de máquina (F). Sin apretar en este punto.
4. Marque el guardabarros a través del agujero del faldón n.º 3 y úselo como guía para instalar la tuerca de resorte (k).
5. Coloque el agujero del faldón del guardabarros n.º 3 en la tuerca de resorte (k) usando un tornillo de cabeza (g) y una arandela plana (b)
6. Con un nivel cuadrado o de burbuja, nivele el faldón guardabarros. Apriete todas las sujeciones.
7. Taladre un agujero de ¼" a través del revestimiento de fábrica para crear el agujero n.º 4 y a través de la parte más interna del faldón del guardabarros para crear el agujero n.º 5
8. Coloque el tornillo de la máquina a través de una arandela plana (c) y a través del orificio del revestimiento n.º 4. Coloque el espaciador (l) entre el revestimiento y el faldón del guardabarros, y termine de instalar el tornillo a través del orificio del faldón del guardabarros n.º 5. Seguro usando una arandela plana (c), una arandela de seguridad (i) y una tuerca hexagonal (j).
9. Repita el procedimiento para el lado del pasajero.

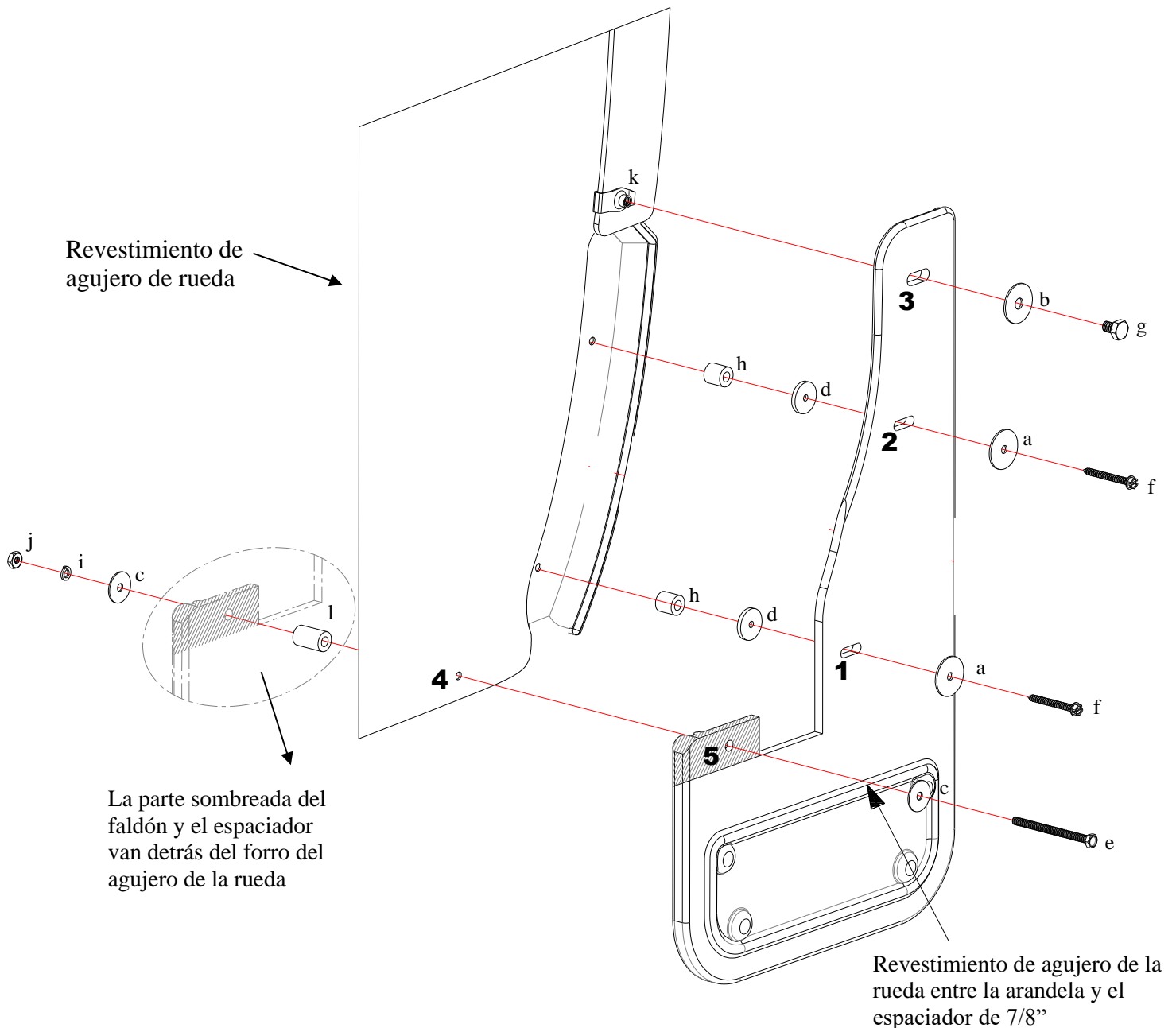

Acceda a nuestro canal de YouTube para ver un vídeo de instalación de esta aplicación.





Gatorback Guardafango en Truck Hardware Ltd. GARANTÍA LIMITADA

Todos los números de referencia proporcionados por Ford Truck Hardware Ltd. están garantizados de estar libres de defectos en los materiales o en la fabricación de los productos instalados correctamente según las instrucciones de instalación proporcionadas con el producto. Esta garantía cubre la reparación o el reemplazo de cualquier producto defectuoso sin cargo durante el período de garantía que se enumera a continuación. La mano de obra para el reemplazo o servicio de producto defectuoso no es pagado o reembolsado por Truck Hardware Ltd.

WARRANTY PERIOD		
	USA	Outside USA
Producto que aparece en la Etiqueta Nuevo Vehículo Monroney (calcomanía en la ventana)	Covertura que coincide con la garantía del nuevo vehículo -- -Ford - 3 años o 36,000 millas cualquiera se cumpla primero; Lincoln 4 años o 50,000 millas cualquiera se cumpla primero	Covertura que coincide con la garantía del nuevo vehículo -- -Ford - 3 años o 60,000 kilómetros cualquiera se cumpla primero; Lincoln 4 años o 80,000 km cualquiera se cumpla primero
Partes que se compren e instalen durante o después de la garantía del vehículo	Cualquiera de las siguientes opciones proporciona el mayor beneficio para el cliente: 1) 2 años / millas ilimitadas o 2) El resto de la garantía del vehículo nuevo	Cualquiera de las siguientes opciones proporciona el mayor beneficio para el cliente: 1) 2 años / millas ilimitadas o 2) El resto de la garantía del vehículo nuevo

Esta garantía limitada no cubre ningún daño, defecto o mal funcionamiento causado por el mal uso, abuso, accidente, instalación incorrecta, modificación inadecuada o falta de mantenimiento. Los daños incidentales y derivados no están cubiertos por esta garantía. Esta garantía le ofrece derechos legales específicos. Usted puede tener derechos adicionales o de otro carácter que varían de un estado a otro.

Si experimenta un problema con la garantía de este producto, visite a su concesionario Ford. Si la reparación está cubierta por la garantía anterior y completada por el concesionario, el trabajo también está cubierto por Ford - Ford Garantía y política - Sección 3.

Tenga en cuenta que Truck Hardware Ltd. tiene partes componentes de repuesto disponibles para ayudar a los consumidores y comerciantes para resolver los problemas de garantía y fuera de garantía tan pronto como sea posible.

Nota al distribuidor:

Los concesionarios de Ford deben ponerse en contacto con Truck Hardware Ltd. por teléfono al 1-800-661-8208 y pedir hablar con el administrador de la garantía o por correo electrónico a: info@truckhardware.ca.