



# 2022 Ford F-150 Lightning Mud Flap Set, Rear Mounting Diagram & Instructions

## IMPORTANT:

Manufacturer is not responsible for negligent use of vehicle with mud flaps installed, including over-tightening of screws and bolts causing damage to vehicle or mud flaps.



## TOOLS REQUIRED-



Push Pin  
Removal Tool

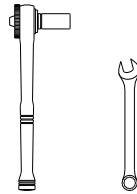

7/16" Open Wrench  
and Socket Wrench

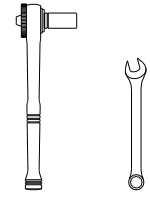

1/4" Open Wrench  
or Socket Wrench

## FLAPS AND BRACKETS

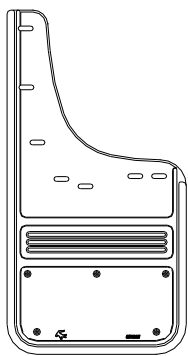

(1) Flap  
Rear, DS

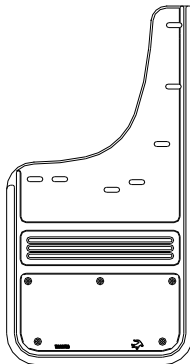

(1) Flap  
Rear, PS

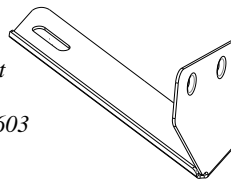

(1) Bracket  
Rear, DS  
Part# 770603

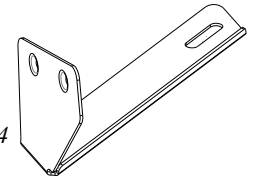

(1) Bracket  
Rear, PS  
Part#770604

## PARTS BAG # 770531

a) (4) Capscrew, Blk Oxid.  
SS, 1/4-20UNC x 3/8"  
Part #014069



b) (4) Cap Screw  
1/4-20UNC x 1", SS, Blk. Oxid  
Part #014073



c) (8) Screw, Sht Mtl.  
#8-15 x 1" Blk Ox.  
Part #016057



d) (4) Washer, Flat  
0.281" x 1" SS  
Part #018068

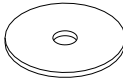

e) (8) Washer, Flat,  
0.281" x 1", SS, Blk Ox.  
Part #018069



f) (8) Washer, Flat  
0.203" x 1" Blk Ox.  
Part #018070

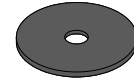

g) (4) Washer, Flat  
1/4" Helicoil, SS  
Part #024000



h) (4) Hex Nut  
1/4"-20, SS  
Part #025000



i) (4) Spring Nut  
1/4"-20UNC, 0.84" Reach  
Part #028010



j) (4) Washer, Nylon  
0.318" x 1" x 0.04"  
Part #054061

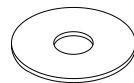

k) (2) Strip Nut  
2021 F-150 Rear  
Part #769807

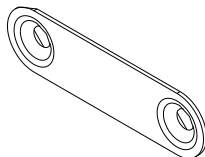

l) (1) Protective Tape  
Universal  
Part #769914

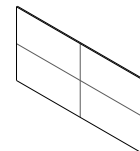

## INSTALLATION *(For ease of installation it is suggested that the wheel be removed)*

1. Before you install your Mud Flap Set, see the diagram and parts list for all necessary parts.
2. Hold up your mudflap aligning the three lower mud flap holes with the three lower factory holes and mark the fender through the upper mud two flap holes to indicate where the protective tape (l) and spring nuts (i) will be installed.
3. Pull flap away and install protective tape (l) over the locations you just marked, wrapping the tape around both sides of the fender.
4. Install spring nuts (i) over the protective tape on the marked locations.
5. Remove the three factory push pins from the lower front of factory guard inside the wheel well, and one factory push pin from the underside of the quarter panel, closest to the wheel well.
6. Install bracket to factory hole on underside of quarter panel using a cap screw (b) and flat washer (e), and secure using a nylon washer (j), flat washer (d), lock washer (g) and hex nut (h).

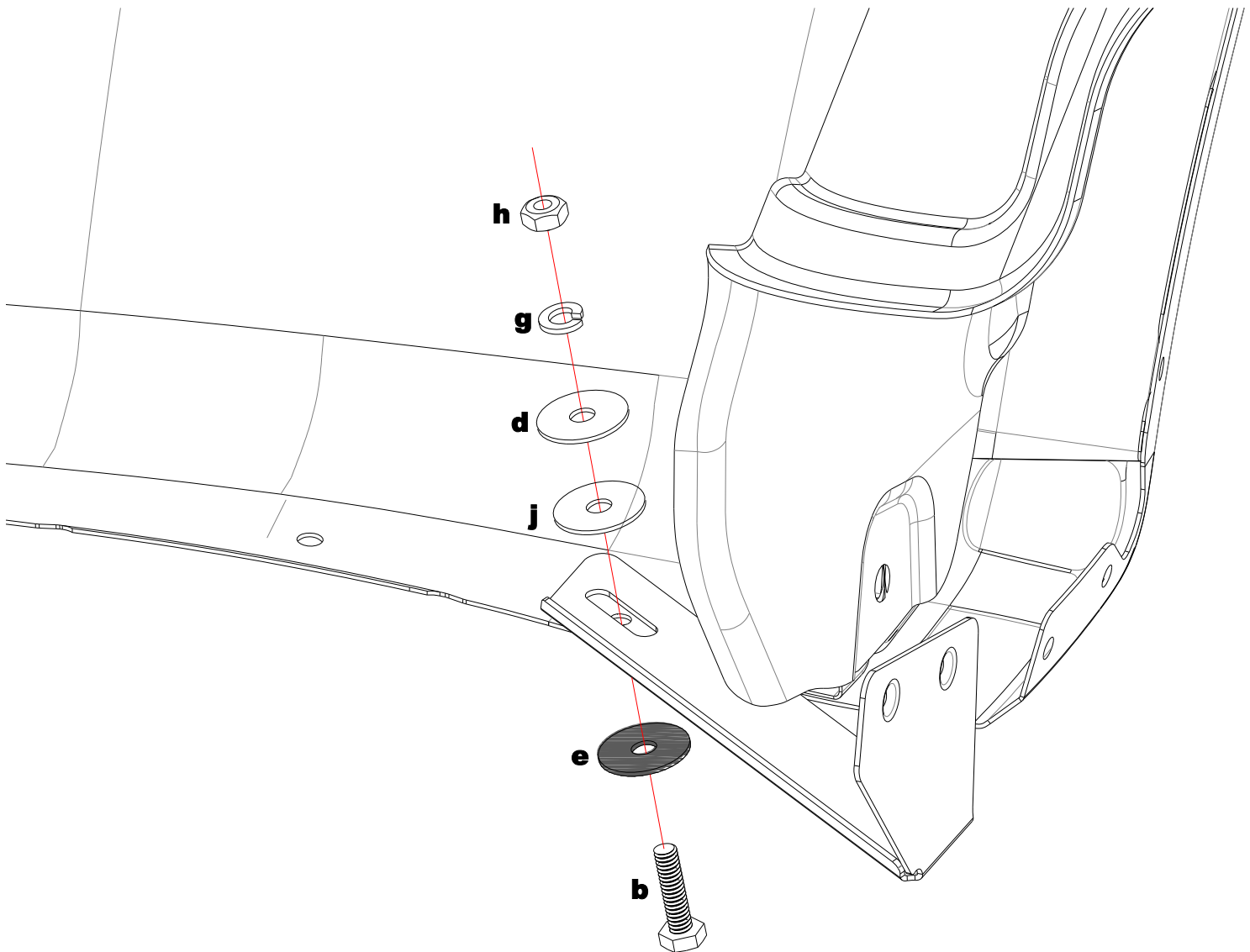

7. Place strip nut (k) behind factory holes #9 & #10 and install mud flap holes #4 & #5 through factory holes #9 & #10 into strip nut using a sheet metal screw (c) and flat washer (f). Ensure that you hold the strip nut in place while installing screws.
8. Loosely install mud flap hole #3 to factory hole #8 using a capscrew (b) and flat washer (e) and secure using a nylon washer (j), flat washer (d), lock washer (g), and hex nut (h).
9. Loosely install mud flap holes #1 & #2 to spring nuts (i) installed on fender lip using a cap screw (a) and flat washer (e).
10. Loosely install mud flap holes #6 & #7 through bracket holes #11 & #12 using a sheet metal screw (c) and flat washer (f).
11. Using a square or bubble level, ensure that the mud flap is square. Tighten all fasteners.
12. Repeat procedure on the passenger side.

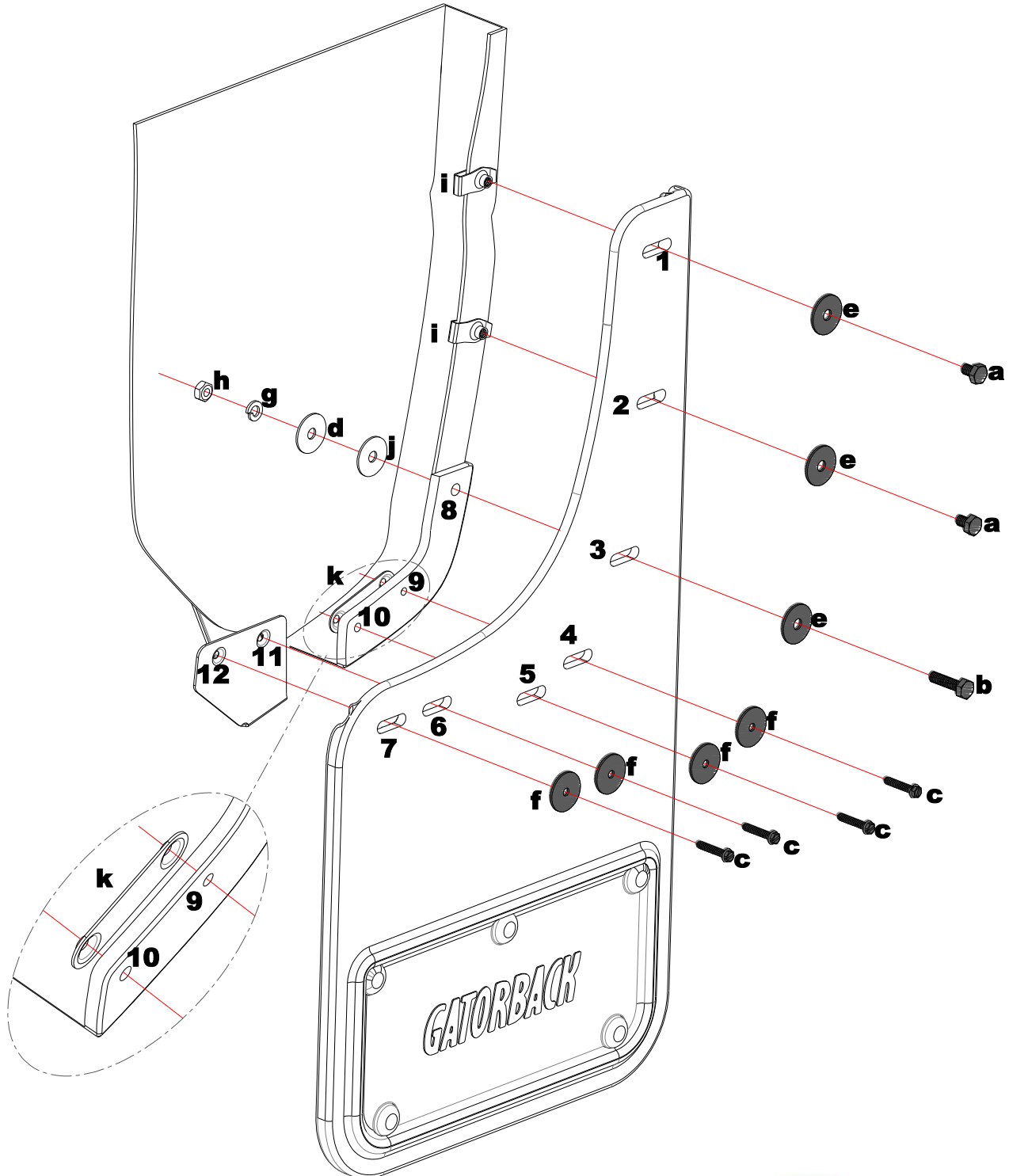

Please check out our YouTube channel to see an install video for this application.





# Gatorback Mud Flaps by Truck Hardware Ltd.

## LIMITED WARRANTY

All Ford part numbers provided by Truck Hardware Ltd. are warranted to be free from defects in materials or workmanship on products properly installed per the installation instructions provided with the product. This warranty covers repair or replacement of any defective product at no charge during the applicable warranty period listed below. Labor for replacement or service of defective product is not paid or reimbursed by Truck Hardware Ltd.

WARRANTY PERIOD		
	USA	Outside USA
Product which appears on New Vehicle Monroney Label (window sticker)	Coverage which matches new vehicle warranty---Ford - 3 years or 36,000 miles whichever comes first; Lincoln 4 years or 50,000 miles whichever comes first	Coverage which matches new vehicle warranty ---Ford - 3 years or 60,000 kilometers whichever comes first; Lincoln 4 years or 80,000 km whichever comes first
Part purchased and installed during or after the original vehicle warranty	Whichever of the following options provides the greater benefit to the customer: 1) 2 years / unlimited miles or 2) The remainder of the new vehicle warranty	Whichever of the following options provides the greater benefit to the customer: 1) 2 years / unlimited kilometers or 2) The remainder of the new vehicle warranty

This limited warranty does not cover any damage, defect or malfunction caused by misuse, abuse, accident, improper installation, modification or improper or lack of maintenance. Incidental and consequential damages are not recoverable under this warranty. This warranty offers you specific legal rights. You may have additional or other rights as which vary from state to state or province to province.

If you experience a warranty issue with this product please visit your Ford dealer. If the repair is covered by the warranty above and completed by the dealership, labor is also covered by Ford -- Ford Warranty and Policy – Section 3.

Please note that Truck Hardware Ltd. has replacement component parts available to assist consumers and dealers to resolve warranty and non-warranty issues as quickly as possible.

Note to dealer:

Ford dealers should contact Truck Hardware Ltd. by phone at 1-800-661-8208 and ask to speak to the warranty administrator or by email to: [info@truckhardware.ca](mailto:info@truckhardware.ca).



# GATORBACK

## MUDFLAPS

## 2022 Ford F-150 Lightning

### Jeu de bavettes garde-boue, arrière

### Schéma et instructions de montage

#### IMPORTANT :

**Le fabricant n'est pas responsable de l'utilisation négligente du véhicule avec des garde-boue installés, y compris un serrage excessif des vis et des boulons causant des dommages au véhicule ou aux garde-boue.**

#### OUTILS NÉCESSAIRES -



Outil de retrait de punaises

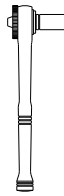

Clé ouverte de 7/16" et clé à douille

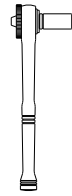

Clé ouverte de 1/4" ou clé à douille

#### ABAT ET SUPPORTS

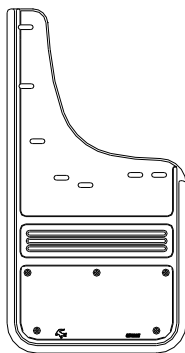

(1) Rabat avant, siège conducteur

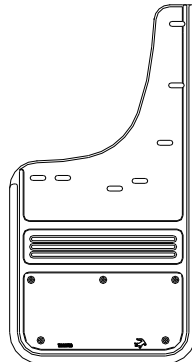

(1) Rabat avant, siège passager

(1) Support arrière, siège conducteur  
Pièce n° 770603

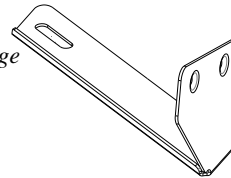

(1) Support arrière, siège passager  
Pièce n° 770604

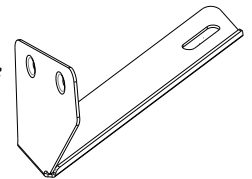

#### SAC DE PIÈCES n° 770531

a) (4) Vis d'assemblage, oxyde noir, Acier inoxydable, 1/4-20UNC x 3/8"  
Pièce n° 014069



b) (4) Vis d'assemblage 1/4-20 UNC x 1", acier inoxydable, oxyde noir  
Pièce n° 014073

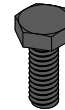

c) (8) Vis, mat. tôle n° 8-15 x 1" black oxyde.  
Pièce n° 016057



d) (4) Rondelle plate 0.281" x 1", acier inoxydable  
Pièce n° 018068

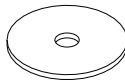

e) (8) Rondelle plate 0.281" x 1", acier inoxydable, oxyde noir  
Pièce n° 018069

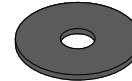

f) (8) Rondelle plate 0.203" x 1" oxyde noir  
Pièce n° 018070

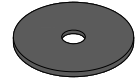

g) (4) Rondelle plate 1/4" hélicoïdal, acier inoxydable  
Pièce n° 024000



h) (4) Écrou hexagonal 1/4"-20, acier inoxydable  
Pièce n° 025000



i) (4) Écrou à ressort 1/4"-20UNC, 0.84" portée  
Pièce n° 028010



j) (4) Rondelle, Nylon 0.318" x 1" x 0.04"  
Pièce n° 054061

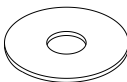

k) (2) Écrou de bande 2021 F-150 arrière  
Pièce n° 769807

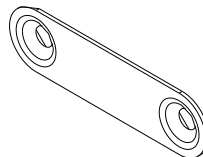

l) (1) Bande de protection Universelle  
Pièce n° 769914

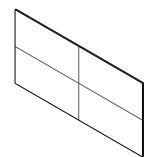

## INSTALLATION *(Pour faciliter l'installation, il est suggéré de retirer la roue)*

1. Avant d'installer votre garde-boue, consultez le schéma et la liste des pièces pour toutes les pièces nécessaires.
2. Tenez votre garde-boue en alignant les trois trous inférieurs du garde-boue avec les trois trous d'usine inférieurs et marquez le garde-boue à travers les deux trous du garde-boue supérieur pour indiquer où le ruban de protection (l) et les écrous à ressort (i) seront installés.
3. Retirez le rabat et installez le ruban de protection (l) sur les emplacements que vous venez de marquer, en enroulant le ruban autour des deux côtés du garde-boue.
4. Installez les écrous à ressort (i) sur le ruban de protection aux emplacements marqués.
5. Retirez les trois punaises d'usine du bas avant de la protection d'usine à l'intérieur du passage de roue et une goupille d'usine du dessous du panneau de custode, le plus proche du passage de roue.
6. Installez le support dans le trou d'usine sur le dessous du panneau de custode à l'aide d'une vis d'assemblage (b) et d'une rondelle plate (e), et fixez à l'aide d'une rondelle en nylon (j), rondelle plate (d), rondelle frein (g) et écrou hexagonal (h).

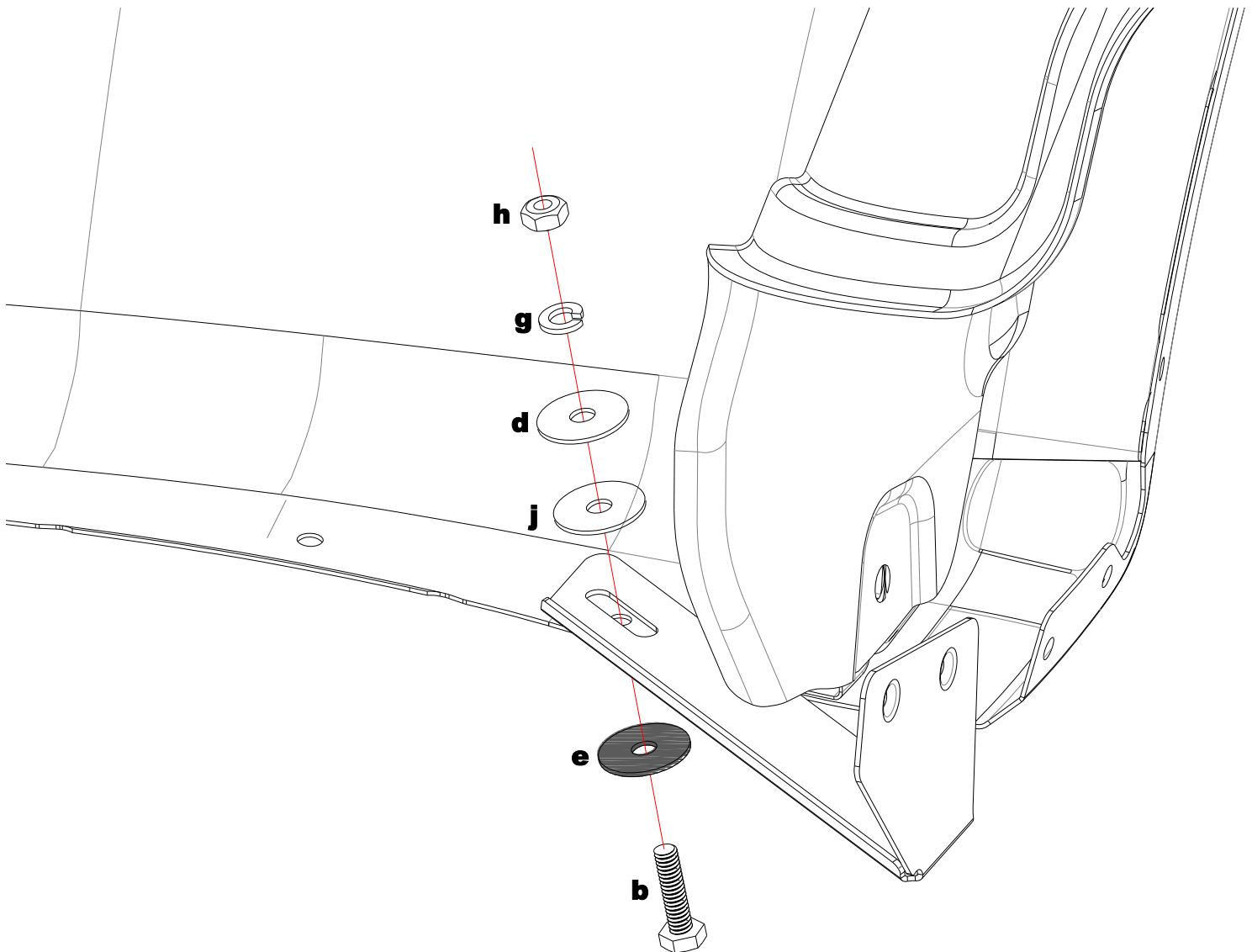



7. Placez l'écrou à bande (k) derrière les trous d'usine n° 9 et n° 10 et installez les trous de garde-boue n° 4 et n° 5 à travers les trous d'usine n° 9 et n° 10 dans l'écrou à bande à l'aide d'une vis à tôle (c) et d'une rondelle plate (f). Assurez-vous de maintenir l'écrou à bande en place lors de l'installation des vis.
8. Installez sans serrer le trou du garde-boue n° 3 sur le trou d'usine n° 8 à l'aide d'une vis d'assemblage (b) et d'une rondelle plate (e) et fixez à l'aide d'une rondelle en nylon (j), rondelle plate (d), rondelle frein (g) et écrou hexagonal (h).
9. Installez sans serrer les trous de garde-boue n° 1 et n° 2 sur les écrous à ressort (i) installés sur la lèvre du garde-boue à l'aide d'une vis d'assemblage (a) et d'une rondelle plate (e).
10. Installez sans serrer les trous du garde-boue n° 6 et n° 7 à travers les trous du support n° 11 et n° 12 à l'aide d'une vis à tôle (c) et d'une rondelle plate (f)
11. À l'aide d'un carré ou d'un niveau à bulle, assurez-vous que le garde-boue est carré. Serrez toutes les attaches.
12. Répétez la procédure côté passager.

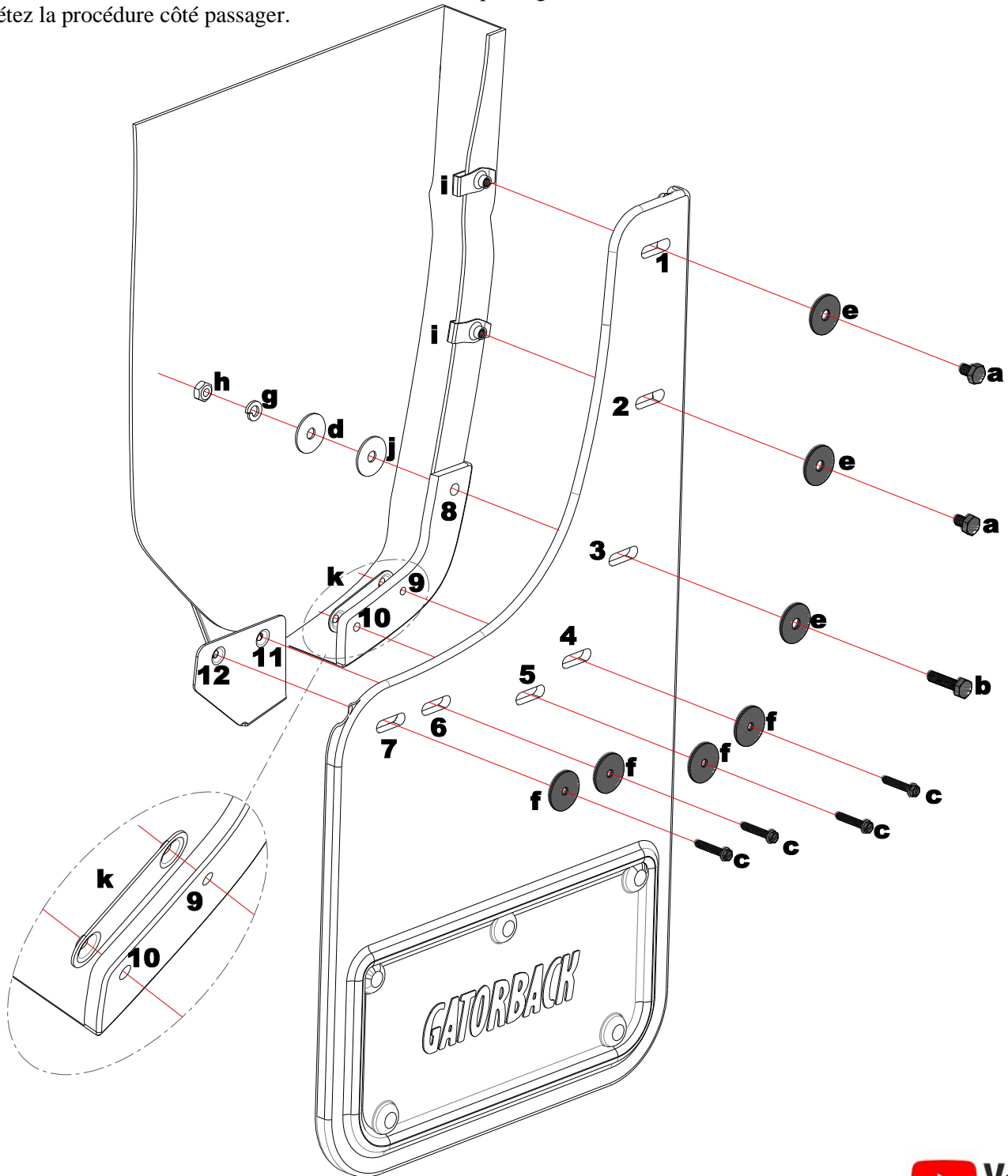

Veuillez consulter notre chaîne YouTube pour voir une vidéo d'installation de cette application.





Gatorback Garde-Boues par Truck Hardware Ltd.

## GARANTIE LIMITÉE

Tous les numéros de pièces Ford sont fournis par Truck Hardware Ltd. Ils sont garantis d'être exempts de tous défauts matériels ou malfaçon de fabrication si correctement installée suivant les instructions incluses avec ces produits. Cette garantie couvre la réparation et le remplacement de tout produit défectueux gratuitement pendant la période de garantie applicable indiquée ci-dessous. Le travail ou service pour le remplacement des produits défectueux n'est pas payé ou remboursé par Truck Hardware Ltd.

PÉRIODE DE GARANTIE		
	États-Unis	Dehors des États-Unis
Produit apparaissant sur le nouveau véhicule avec étiquette Monroney (autocollant sur la fenêtre)	La couverture qui correspond avec la garantie du véhicule neuf---Ford - 3 ans ou 36,000 miles peu importe lequel vient en premier; Lincoln - 4 ans ou 50,000 miles peu importe lequel vient en premier	La couverture qui correspond avec la garantie du véhicule neuf---Ford - 3 ans ou 60,000 kilomètres peu importe lequel vient en premier; Lincoln - 4 ans ou 80,000 kilomètres peu importe lequel vient en premier
Pièce(s) qui est achetée et installée pendant ou après la garantie d'origine du véhicule	Selon les options suivantes, laquelle avantage le plus le client: 1) 2 ans / miles illimités ou 2) le reste de la garantie du véhicule neuf	Selon les options suivantes, laquelle avantage le plus le client: 2) 2 ans / kilomètres illimités ou 3) le reste de la garantie du véhicule neuf

Cette garantie limitée ne couvre pas les dommages, défauts ou le fonctionnement défectueux causé par une mauvaise utilisation, les abus, accidents, mauvaise installation, les modifications ou l'entretien incorrect ou manquant. Les dommages accessoires et indirects ne sont pas récupérables avec cette garantie. Cette garantie vous offre les droits légaux spécifiques. Vous pouvez avoir des droits supplémentaires ou d'autres qui varient d'un État à l'autre ou d'une Province à l'autre.

Si vous rencontrez un problème de garantie avec ce produit, s'il vous plaît consultez votre vendeur Ford. Si la réparation est couverte par la garantie ci-dessus et complétée par la concession, le travail est également couvert par Ford -- Ford Garantie et la Politique – Section 3.

S'il vous plaît prendre note que, Truck Hardware Ltd. a des pièces de remplacement disponibles pour aider les utilisateurs et les concessionnaires a réglé les problèmes de garantie ou non-garantie aussi vite que possible.

Attention au vendeur:

Les concessionnaires Ford devraient communiquer avec Truck Hardware Ltd. par téléphone au 1-800-661-8208 et demandez à parler à l'administrateur de la garantie ou par courriel au: [info@truckhardware.ca](mailto:info@truckhardware.ca).





# GATORBACK MUDFLAPS

## Ford F-150 Lightning 2022 Conjunto de guardabarros, trasero Diagrama de montaje e instrucciones

### IMPORTANT:

Manufacturer is not responsible for negligent use of vehicle with mud flaps installed, including over-tightening of screws and bolts causing damage to vehicle or mud flaps.



### HERRAMIENTAS NECESARIAS-



Llave de empuje  
Herramienta de extracción

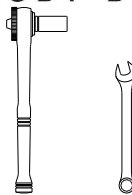

7/16" Llave fija  
y llave de cubo

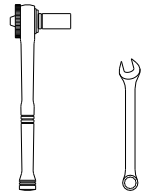

1/4" Llave fija  
o llave de cubo

### ALETAS Y BRIDAS

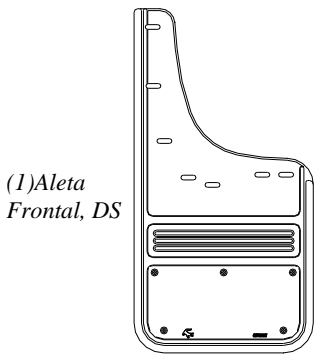

(1) Aleta  
Frontal, DS

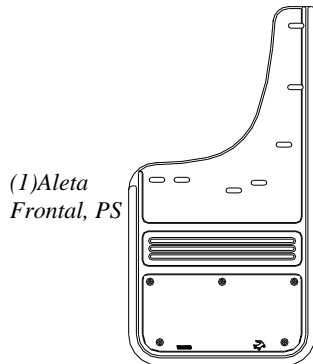

(1) Aleta  
Frontal, PS

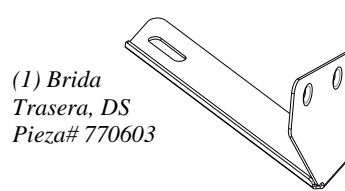

(1) Brida  
Trasera, DS  
Pieza# 770603

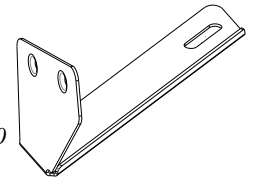

(1) Brida  
Trasera, PS  
Pieza#77060

### BOLSA DE PIEZAS # 770531

a) (4) Tornillo de casquete, óxido  
SS, 1/4-20UNC x 3/8"  
Pieza #014069



b) (4) Tornillo de casquete  
1/4-20UNC x 1", SS, Negro. Oxido  
Pieza #014073



c) (8) Tornillo, Sht Mtl.  
#8-15 x 1" Negro Ox.  
Pieza #016057



d) (4) Arandela, plana  
0,281" x 1" SS  
Pieza #018068

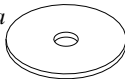

e) (8) Arandela, plana,  
0,281" x 1", SS, Negro Ox.  
Pieza #018069



f) (8) Arandela, plana  
0,203" x 1" SS Negro Ox.  
Pieza #018070

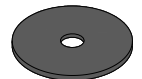

g) (4) Arandela, plana  
Helicoidal 1/4", SS  
Pieza #024000



h) (4) Tuerca hexagonal  
1/4"-20, SS  
Pieza #025000



i) (4) Tuerca de muelle  
1/4"-20UNC, alcance 0,84"  
Pieza #028010

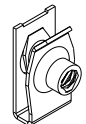

j) (4) Arandela, Nailon  
0,318" x 1" x 0,04"  
Pieza #054061

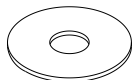

k) (2) Tuerca barrida  
2021 F-150 Trasero  
Pieza #769807

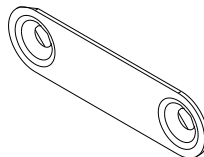

l) (1) Cinta protectora  
Universal  
Pieza #769914

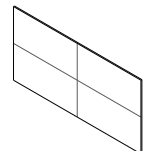

## INSTALACIÓN *(Para facilitar la instalación, se sugiere quitar la rueda)*

1. Antes de instalar su conjunto de guardabarros, consulte el diagrama y la lista de piezas para ver todas las que necesita.
2. Sostenga la aleta de barro alineando los tres orificios inferiores de la aleta de barro con los tres orificios inferiores de fábrica y marque el guardabarros a través de los dos orificios superiores de la aleta de barro para indicar dónde se instalarán la cinta protectora (l) y las tuercas de muelle (i).
3. Retire la solapa e instale la cinta protectora (l) sobre las ubicaciones que acaba de marcar, envolviendo la cinta alrededor de ambos lados del guardabarros.
4. Instale las tuercas de muelle (i) sobre la cinta protectora en las ubicaciones marcadas.
5. Retire los tres pasadores de empuje de fábrica de la parte delantera inferior de la protección de fábrica dentro del interior del guardabarro, y un pasador de empuje de fábrica de la parte inferior del panel del cuarto, el más cercano al interior del guardabarro.
6. Instale el soporte en el orificio de fábrica en la parte inferior del panel de cuartos usando un tornillo de tapa (b) y una arandela plana (e), y asegúrelo usando una arandela de nailon (j), arandela plana (d), arandela de seguridad (g) y tuerca hexagonal (h).

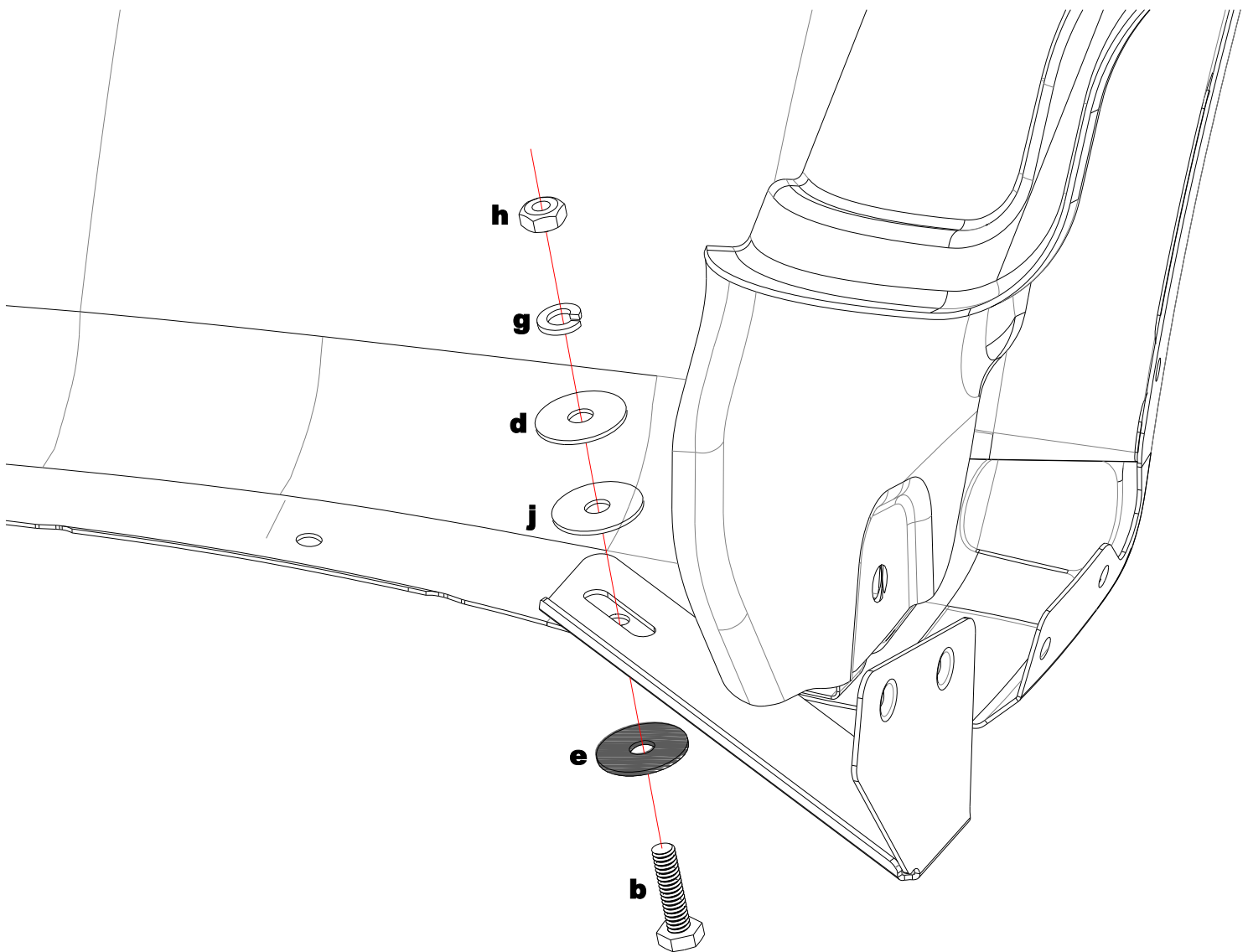

7. Coloque la tuerca barrida (k) detrás de los orificios de fábrica #9 y #10 e instale los orificios de la aleta de barro #4 y #5 a través de los orificios de fábrica #9 y #10 en la tuerca barrida con un tornillo de chapa (c) y una arandela plana (f). Asegúrese de mantener la tuerca barrida en su lugar mientras instala los tornillos.
8. Instale sin apretar el orificio de la aleta de barro #3 en el orificio de fábrica #8 con un tornillo de cabeza (b) y una arandela plana (e) y asegúrelo con una arandela de nailon (j), arandela plana (d), arandela de seguridad (g) y tuerca hexagonal (h).
9. Instale sin apretar los orificios de la aleta de barro #1 y #2 en las tuercas de muelle (i) instaladas en el labio del guardabarros utilizando un tornillo con cabeza (a) y una arandela plana (e).
10. Instale sin apretar los orificios de la aleta de barro #6 y #7 a través de los orificios de soporte #11 y #12 usando un tornillo de chapa (c) y una arandela plana (f)
11. Usando un nivel cuadrado o de burbuja, asegúrese de que la aleta de barro sea cuadrada. Apriete todos las sujeciones.
12. Repita el procedimiento en el lado del pasajero.

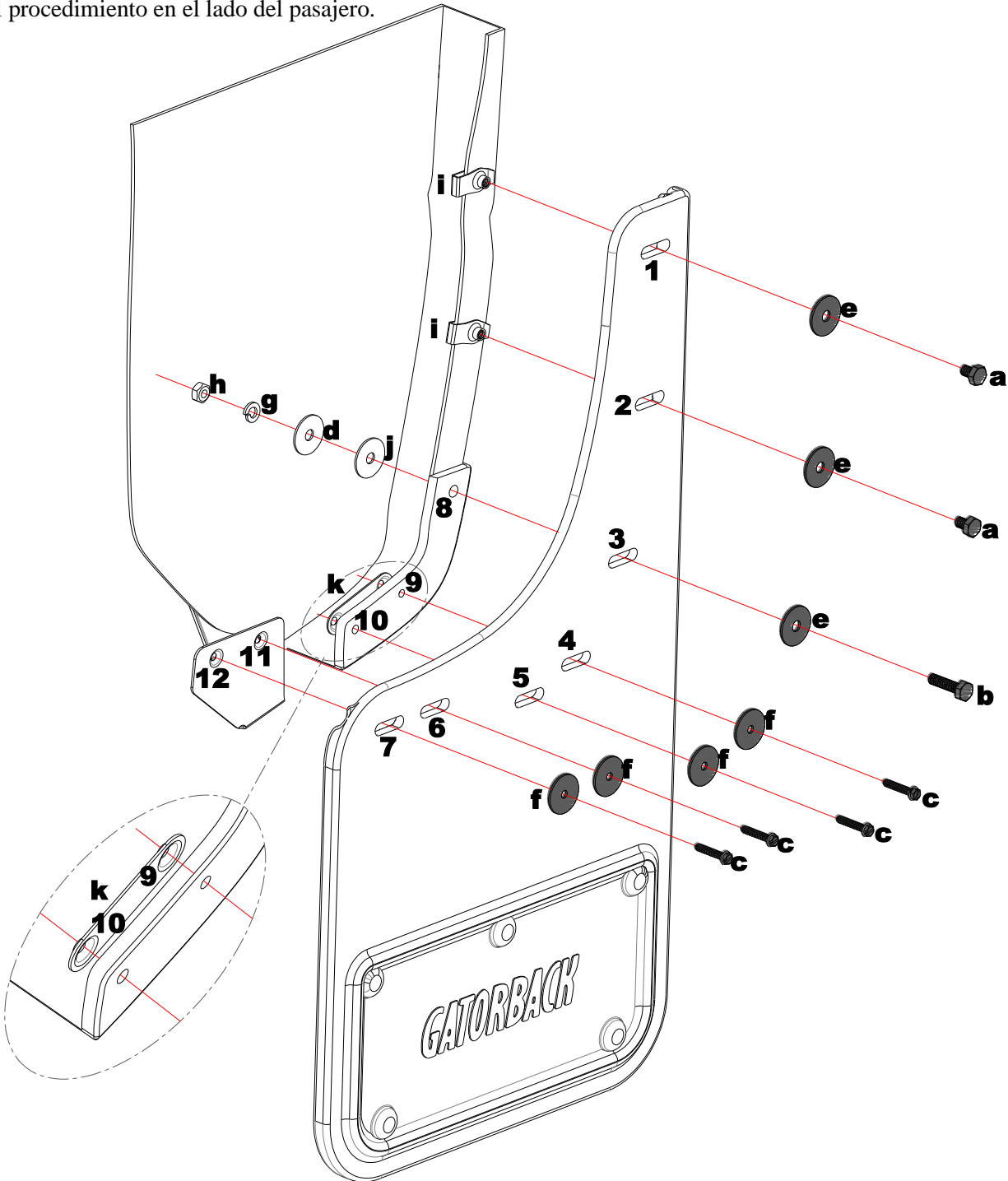

Please check out our YouTube channel to see an install video for this application.





## Gatorback Guardafango en Truck Hardware Ltd. GARANTÍA LIMITADA

Todos los números de referencia proporcionados por Ford Truck Hardware Ltd. están garantizados de estar libres de defectos en los materiales o en la fabricación de los productos instalados correctamente según las instrucciones de instalación proporcionadas con el producto. Esta garantía cubre la reparación o el reemplazo de cualquier producto defectuoso sin cargo durante el período de garantía que se enumera a continuación. La mano de obra para el reemplazo o servicio de producto defectuoso no es pagado o reembolsado por Truck Hardware Ltd.

WARRANTY PERIOD		
	USA	Outside USA
Producto que aparece en la Etiqueta Nuevo Vehículo Monroney (calcomanía en la ventana)	Covertura que coincide con la garantía del nuevo vehículo -- -Ford - 3 años o 36,000 millas cualquiera se cumpla primero; Lincoln 4 años o 50,000 millas cualquiera se cumpla primero	Covertura que coincide con la garantía del nuevo vehículo -- -Ford - 3 años o 60,000 kilómetros cualquiera se cumpla primero; Lincoln 4 años o 80,000 km cualquiera se cumpla primero
Partes que se compren e instalen durante o después de la garantía del vehículo	Cualquiera de las siguientes opciones proporciona el mayor beneficio para el cliente: 1) 2 años / millas ilimitadas o 2) El resto de la garantía del vehículo nuevo	Cualquiera de las siguientes opciones proporciona el mayor beneficio para el cliente: 1) 2 años / millas ilimitadas o 2) El resto de la garantía del vehículo nuevo

Esta garantía limitada no cubre ningún daño, defecto o mal funcionamiento causado por el mal uso, abuso, accidente, instalación incorrecta, modificación inadecuada o falta de mantenimiento. Los daños incidentales y derivados no están cubiertos por esta garantía. Esta garantía le ofrece derechos legales específicos. Usted puede tener derechos adicionales o de otro carácter que varían de un estado a otro.

Si experimenta un problema con la garantía de este producto, visite a su concesionario Ford. Si la reparación está cubierta por la garantía anterior y completada por el concesionario, el trabajo también está cubierto por Ford - Ford Garantía y política - Sección 3.

Tenga en cuenta que Truck Hardware Ltd. tiene partes componentes de repuesto disponibles para ayudar a los consumidores y comerciantes para resolver los problemas de garantía y fuera de garantía tan pronto como sea posible.

Nota al distribuidor:

Los concesionarios de Ford deben ponerse en contacto con Truck Hardware Ltd. por teléfono al 1-800-661-8208 y pedir hablar con el administrador de la garantía o por correo electrónico a: [info@truckhardware.ca](mailto:info@truckhardware.ca).