



# GATORBACK MUDFLAPS

## 2022-C Ford Navigator Mud Flap Set, Stainless, Rear Mounting Diagram & Instructions

### IMPORTANT:

**Manufacturer is not responsible for negligent use of vehicle with mud flaps installed, including over-tightening of screws and bolts causing damage to vehicle or mud flaps.**



### TOOLS REQUIRED-

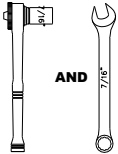

7/16" Socket Wrench  
and Open Wrench



Push Pin Removal Tool



Philips  
Screwdriver

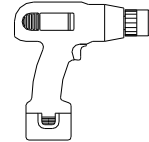

Electric or re-chargeable  
Drill



1/4" Drill Bit

### FLAPS

(1) Flap Assembly,  
Front, DS

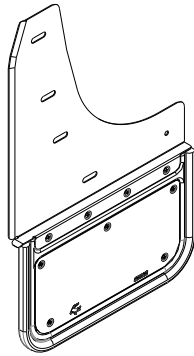

(1) Flap Assembly  
Front, PS

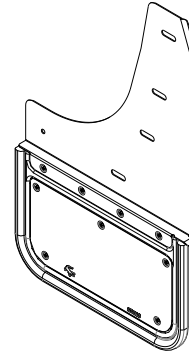

### PARTS BAG # 770587

a) (10) Capscrew,  
1/4"-20 x 1", SS  
Part #014007

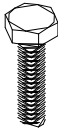

b) (12) Washer, Flat  
0.281" x 1", 18ga, SS  
Part #018068

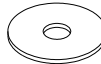

c) (2) Washer, Lock  
1/4" SS,  
Part #024000



d) (2) Nut, Hex  
1/4-20, SS  
Part #025000



e) (8) Spring Nut  
1/4-20 x 0.54" Reach  
Part #028010



f) (2) Durashield  
5/8" X 13" Protection Tape  
Part #766424

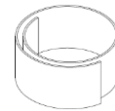

### INSTALLATION (For ease of installation it is suggested that the wheel be removed)

1. Before you install your Mud Flap Set, see the diagram and parts list for all necessary parts.
2. Remove the four factory push pins located on the inner fender.
3. Pull back the liner and install spring nuts (e) to the tabs that hold the liner in place.
4. Hold the mud flap in place and use a marker to mark about 1/4" above the mud flap.

5. Install durastrip (f) from the mark down the edge of the vehicle. This protects the paint and body from the mud flap.
6. Loosely install mud flap holes #1 to #4 to spring nuts (e) using a capscrew (a) and flat washer (b).
7. Push the mud flap hole #5 against the factory liner and drill a 1/4" hole through the mud flap hole into the factory liner.
8. Loosely install mud flap hole #5 to liner using a capscrew (a) and flat washer (b) and secure using a flat washer (b), lock washer (c) and hex nut (d).
9. Using a square or another levelling tool, ensure that the mud flap is level. Tighten all fasteners.
10. Repeat procedure on passenger side.

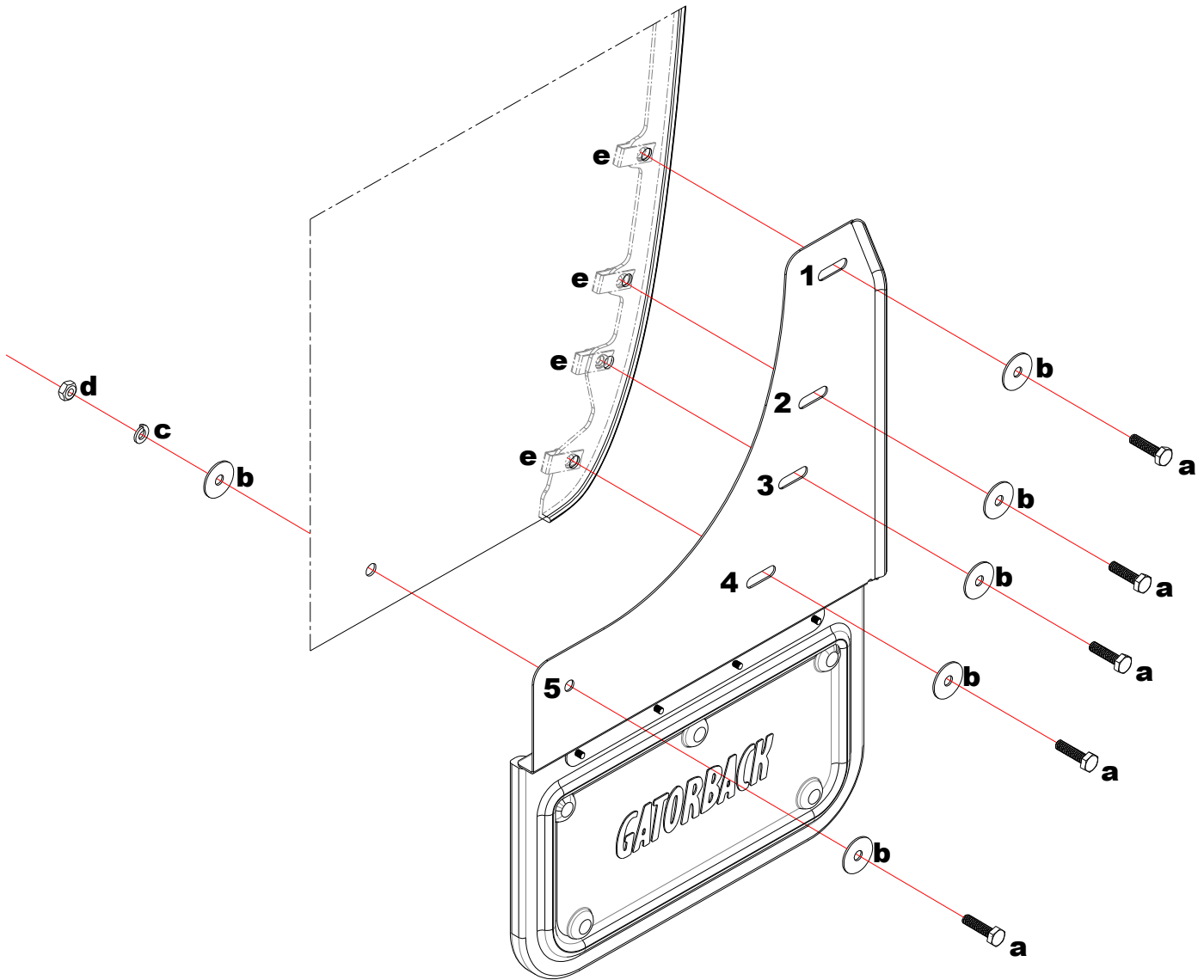

Please check out our YouTube channel to see an install video for this application.





# Gatorback Mud Flaps by Truck Hardware Ltd.

## LIMITED WARRANTY

All Ford part numbers provided by Truck Hardware Ltd. are warranted to be free from defects in materials or workmanship on products properly installed per the installation instructions provided with the product. This warranty covers repair or replacement of any defective product at no charge during the applicable warranty period listed below. Labor for replacement or service of defective product is not paid or reimbursed by Truck Hardware Ltd.

WARRANTY PERIOD		
	USA	Outside USA
Product which appears on New Vehicle Monroney Label (window sticker)	Coverage which matches new vehicle warranty---Ford - 3 years or 36,000 miles whichever comes first; Lincoln 4 years or 50,000 miles whichever comes first	Coverage which matches new vehicle warranty ---Ford - 3 years or 60,000 kilometers whichever comes first; Lincoln 4 years or 80,000 km whichever comes first
Part purchased and installed during or after the original vehicle warranty	Whichever of the following options provides the greater benefit to the customer: 1) 2 years / unlimited miles or 2) The remainder of the new vehicle warranty	Whichever of the following options provides the greater benefit to the customer: 1) 2 years / unlimited kilometers or 2) The remainder of the new vehicle warranty

This limited warranty does not cover any damage, defect or malfunction caused by misuse, abuse, accident, improper installation, modification or improper or lack of maintenance. Incidental and consequential damages are not recoverable under this warranty. This warranty offers you specific legal rights. You may have additional or other rights as which vary from state to state or province to province.

If you experience a warranty issue with this product please visit your Ford dealer. If the repair is covered by the warranty above and completed by the dealership, labor is also covered by Ford -- Ford Warranty and Policy – Section 3.

Please note that Truck Hardware Ltd. has replacement component parts available to assist consumers and dealers to resolve warranty and non-warranty issues as quickly as possible.

Note to dealer:

Ford dealers should contact Truck Hardware Ltd. by phone at 1-800-661-8208 and ask to speak to the warranty administrator or by email to: [info@truckhardware.ca](mailto:info@truckhardware.ca).



## 2022-C Ford Navigator

Jeu de bavettes garde-boue, acier inoxydable, arrière

Schéma de montage et instructions

### IMPORTANT:

Le fabricant n'est pas responsable de l'utilisation négligente du véhicule avec des garde-boue installés, y compris en cas de serrage excessif des vis et des boulons causant des dommages au véhicule ou aux bavettes



### OUTILS NÉCESSAIRES-

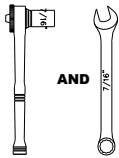

Clé à douille de 7/16 po et clé à molette



Outil de retrait de punaises



Tournevis cruciforme

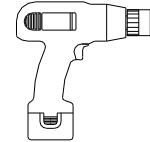

Perceuse électrique ou rechargeable



Foret de 1/4 de pouce

### FLAPS

(1) Ensemble de volet, avant côté conducteur

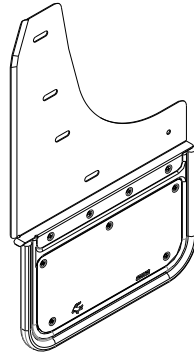

(1) Ensemble de volet, avant côté passager

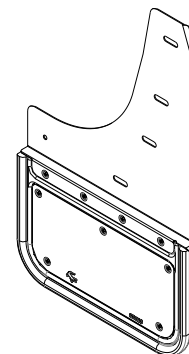

### PARTS BAG # 770587

a) (10) Vis d'assemblage  
1/4" - 20 x 1", inox  
Pièce n° 014007

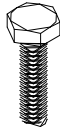

b) (12) Rondelle plate,  
0.281" x 1", 18ga, inox  
Pièce n° 018068

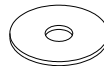

c) (2) Rondelle de blocage,  
1/4" inox,  
Pièce n° 024000



d) (2) Écrou hexagonal,  
1/4-20, inox  
Pièce n° 025000



e) (8) Écrou à ressort  
1/4-20 x 0.54" portée  
Pièce n° 028010



f) (2) Durashield  
5/8" X 13" Ruban de Protection  
Pièce n° 766424



### INSTALLATION (Pour faciliter l'installation, il est suggéré de retirer la roue)

1. Avant d'installer votre garde-boue, consultez le schéma et la liste des pièces pour toutes les pièces nécessaires.
2. Retirez les quatre punaises d'usine situées sur le garde-boue intérieur.
3. Tirez la chemise vers l'arrière et installez les écrous à ressort (e) sur les languettes qui maintiennent la chemise en place.
4. Maintenez le garde-boue en place et utilisez un marqueur pour marquer environ 1/4" au-dessus du garde-boue.

5. Installez le durastrip (f) à partir de la marque jusqu'au bord du véhicule. Cela protège la peinture et la carrosserie de la bavette
6. Installez sans serrer les trous du garde-boue n° 1 à n° 4 sur les écrous à ressort (e) à l'aide d'une vis d'assemblage (a) et d'une rondelle plate (b).
7. Poussez le trou du garde-boue n° 5 contre le revêtement d'usine et percez un trou de 1/4 po à travers le trou du garde-boue dans le revêtement d'usine.
8. Installez sans serrer le trou du garde-boue n° 5 sur la doublure à l'aide d'une vis d'assemblage (a) et d'une rondelle plate (b) et fixez à l'aide d'une rondelle plate (b), verrouillez rondelle (c) et écrou hexagonal (d).
9. À l'aide d'une équerre ou d'un autre outil de mise à niveau, assurez-vous que la bavette garde-boue est de niveau. Serrez toutes les attaches.
10. Répétez la procédure côté passager.

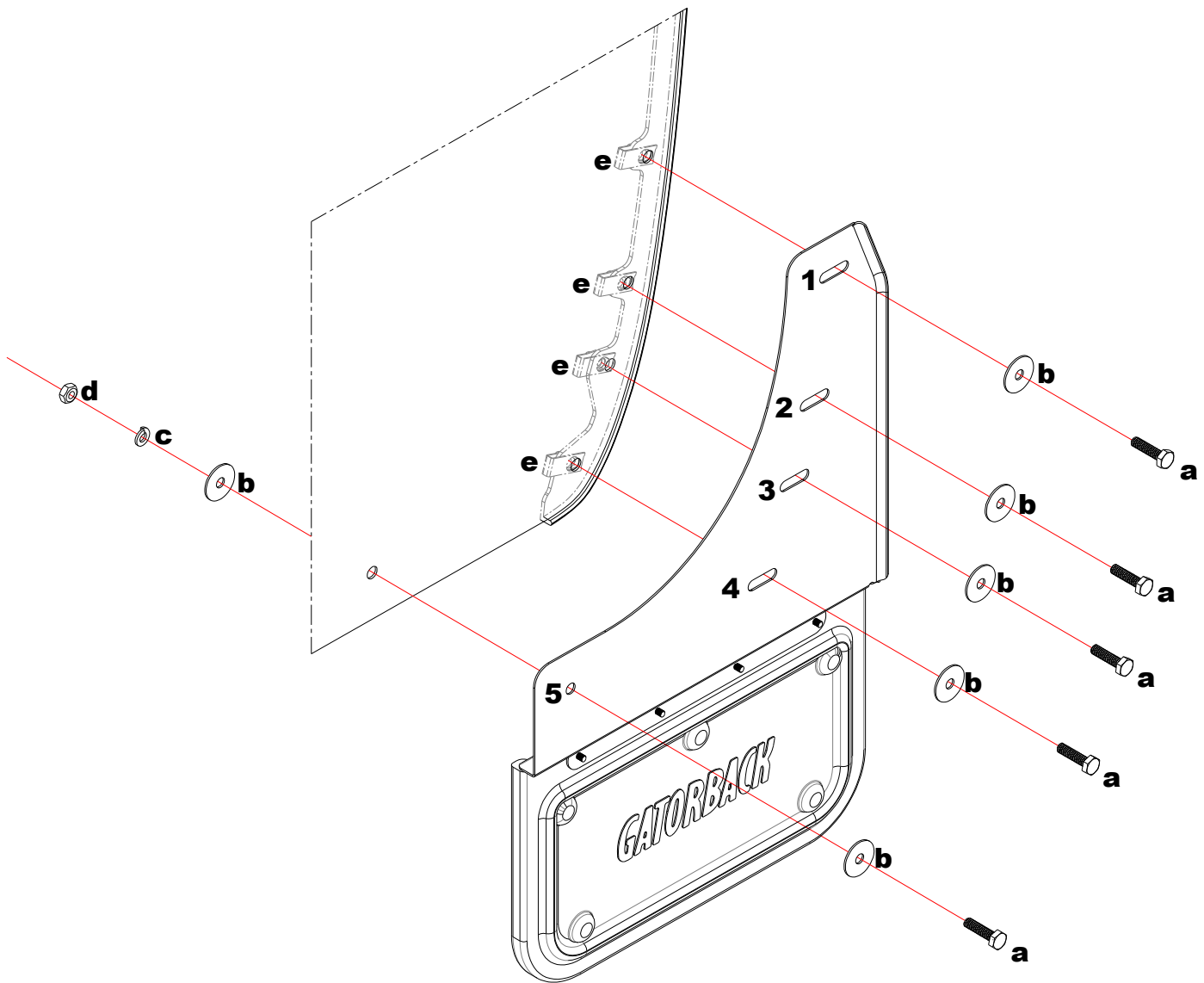

Veillez consulter notre chaîne YouTube pour voir une vidéo d'installation de cette application.





Gatorback Garde-Boues par Truck Hardware Ltd.

## GARANTIE LIMITÉE

Tous les numéros de pièces Ford sont fournis par Truck Hardware Ltd. Ils sont garantis d'être exempts de tous défauts matériels ou malfaçon de fabrication si correctement installée suivant les instructions incluses avec ces produits. Cette garantie couvre la réparation et le remplacement de tout produit défectueux gratuitement pendant la période de garantie applicable indiquée ci-dessous. Le travail ou service pour le remplacement des produits défectueux n'est pas payé ou remboursé par Truck Hardware Ltd.

PÉRIODE DE GARANTIE		
	États-Unis	Dehors des États-Unis
Produit apparaissant sur le nouveau véhicule avec étiquette Monroney (autocollant sur la fenêtre)	La couverture qui correspond avec la garantie du véhicule neuf---Ford - 3 ans ou 36,000 miles peu importe lequel vient en premier; Lincoln - 4 ans ou 50,000 miles peu importe lequel vient en premier	La couverture qui correspond avec la garantie du véhicule neuf---Ford - 3 ans ou 60,000 kilomètres peu importe lequel vient en premier; Lincoln - 4 ans ou 80,000 kilomètres peu importe lequel vient en premier
Pièce(s) qui est achetée et installée pendant ou après la garantie d'origine du véhicule	Selon les options suivantes, laquelle avantage le plus le client: 1) 2 ans / miles illimités ou 2) le reste de la garantie du véhicule neuf	Selon les options suivantes, laquelle avantage le plus le client: 2) 2 ans / kilomètres illimités ou 3) le reste de la garantie du véhicule neuf

Cette garantie limitée ne couvre pas les dommages, défauts ou le fonctionnement défectueux causé par une mauvaise utilisation, les abus, accidents, mauvaise installation, les modifications ou l'entretien incorrect ou manquant. Les dommages accessoires et indirects ne sont pas récupérables avec cette garantie. Cette garantie vous offre les droits légaux spécifiques. Vous pouvez avoir des droits supplémentaires ou d'autres qui varient d'un État à l'autre ou d'une Province à l'autre.

Si vous rencontrez un problème de garantie avec ce produit, s'il vous plaît consultez votre vendeur Ford. Si la réparation est couverte par la garantie ci-dessus et complétée par la concession, le travail est également couvert par Ford -- Ford Garantie et la Politique – Section 3.

S'il vous plaît prendre note que, Truck Hardware Ltd. a des pièces de remplacement disponibles pour aider les utilisateurs et les concessionnaires à régler les problèmes de garantie ou non-garantie aussi vite que possible.

Attention au vendeur:

Les concessionnaires Ford devraient communiquer avec Truck Hardware Ltd. par téléphone au 1-800-661-8208 et demandez à parler à l'administrateur de la garantie ou par courriel au: [info@truckhardware.ca](mailto:info@truckhardware.ca).



# GATORBACK

## MUDFLAPS

### 2022-C Ford Navigator

#### Juego de Guardabarros, Inoxidable, Trasero

#### Diagrama de Montaje e Instrucciones

#### IMPORTANTE:

**El fabricante no es responsable por el uso negligente del vehículo con los guardabarros instalados, incluyendo el sobreapriete de tornillos y pernos ocasionando daños en el vehículo o en los guardabarros.**

#### HERRAMIENTAS REQUERIDAS

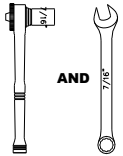

7/16" Llave de vaso y llave abierta



Herramienta de extracción de clavija a presión



Destornillador Philips

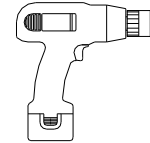

Taladro eléctrico o recargable



Broca de 1/4".

#### ALETAS

(1) Montaje de aleta, frontal, DS

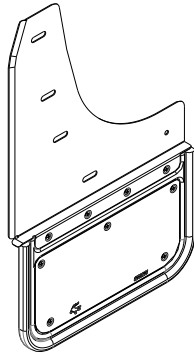

(1) Montaje de aleta, frontal, PS

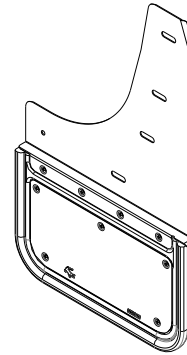

#### BOLSA DE PIEZAS # 770587

a) (10) Tornillos de cabeza 1/4"-20 x 1", acero inoxidable  
Parte #014007

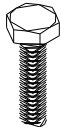

b) (12) Arandelas, planas, 0.281" x 1", 18ga acero inoxidable  
Parte #018068

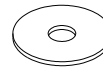

c) (2) Arandelas de bloqueo 1/4" acero inoxidable  
Parte #024000



d) (2) Tuerca, Hex 1/4-20, acero inoxidable  
Parte # 025000



e) (8) Tuerca Resorte 1/4-20 x 0.54" Reach  
Parte # 028010



f) (2) Durashield 5/8" X13" Cinta de protección  
Parte #766424



#### INSTALACIÓN (Para facilitar la instalación se sugiere retirar la llanta)

1. Antes de que instale su Juego de Aletas para Fango, vea el diagrama y la lista de las piezas que son necesarias.
2. Retire las cuatro clavijas de empuje de fábrica situadas en el parachoques interior.
3. Tire del revestimiento hacia atrás e instale las tuercas de resorte (e) en las pestañas que sujetan el revestimiento en su lugar.
4. Sujete el guardabarros en su sitio y marque con un rotulador aproximadamente 1/4" por encima del guardabarros

5. Instale el durastrip (f) desde la marca hacia abajo hasta el borde del vehículo. Esto protege la pintura y la carrocería del guardabarros.
6. Instale sin apretar los agujeros #1 y #4 del guardabarros a las tuercas de resorte (e) usando un tornillo de cabeza (a) y una arandela plana (b).
7. Empuje el agujero del guardabarros #5 contra el revestimiento de fábrica y perfore un agujero de 1/4" a través del agujero del guardabarros en el revestimiento de fábrica.
8. Instale sin apretar el agujero #5 y del guardabarros al revestimiento con un tornillo de cabeza (a) y una arandela plana (b) y fíjelo usando una arandela plana (b), una arandela de bloqueo (c) y una tuerca hexagonal (d).
9. Use un nivelador de escuadra o de burbuja, asegúrese de que el guardabarros este nivelado. Apriete todos los sujetadores.
10. Repita el procedimiento en el lado del pasajero

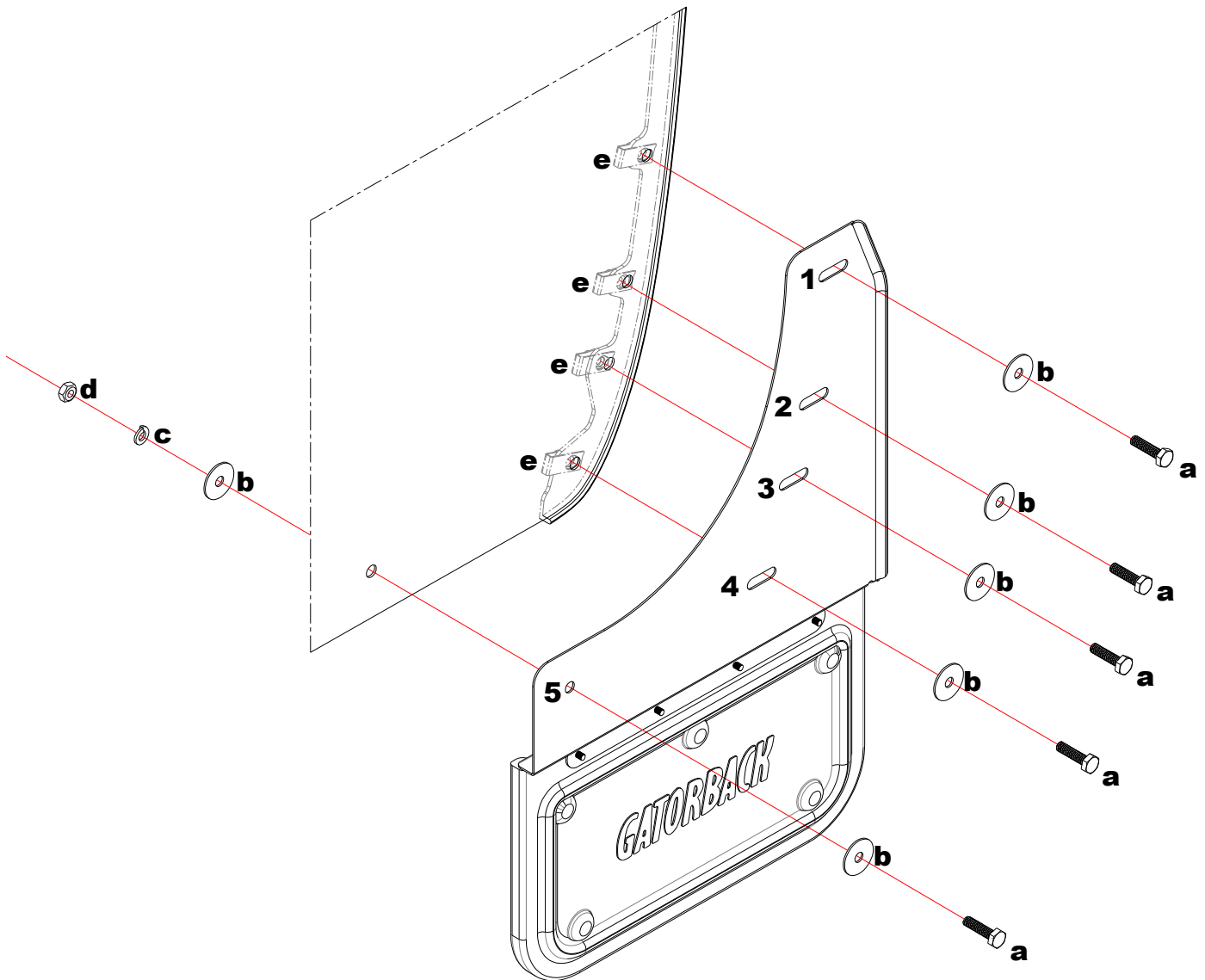

Por favor visite nuestro canal de YouTube para ver un video de instalación para esta aplicación.







## Gatorback Guardafango en Truck Hardware Ltd. GARANTÍA LIMITADA

Todos los números de referencia proporcionados por Ford Truck Hardware Ltd. están garantizados de estar libres de defectos en los materiales o en la fabricación de los productos instalados correctamente según las instrucciones de instalación proporcionadas con el producto. Esta garantía cubre la reparación o el reemplazo de cualquier producto defectuoso sin cargo durante el período de garantía que se enumera a continuación. La mano de obra para el reemplazo o servicio de producto defectuoso no es pagado o reembolsado por Truck Hardware Ltd.

WARRANTY PERIOD		
	USA	Outside USA
Producto que aparece en la Etiqueta Nuevo Vehículo Monroneý (calcomanía en la ventana)	Covertura que coincide con la garantía del nuevo vehículo -- -Ford - 3 años o 36,000 millas cualquiera se cumpla primero; Lincoln 4 años o 50,000 millas cualquiera se cumpla primero	Covertura que coincide con la garantía del nuevo vehículo -- -Ford - 3 años o 60,000 kilómetros cualquiera se cumpla primero; Lincoln 4 años o 80,000 km cualquiera se cumpla primero
Partes que se compren e instalen durante o después de la garantía del vehículo	Cualquiera de las siguientes opciones proporciona el mayor beneficio para el cliente: 1)2 años / millas ilimitadas o 2)El resto de la garantía del vehículo nuevo	Cualquiera de las siguientes opciones proporciona el mayor beneficio para el cliente: 1)2 años / millas ilimitadas o 2) El resto de la garantía del vehículo nuevo

Esta garantía limitada no cubre ningún daño, defecto o mal funcionamiento causado por el mal uso, abuso, accidente, instalación incorrecta, modificación inadecuada o falta de mantenimiento. Los daños incidentales y derivados no están cubiertos por esta garantía. Esta garantía le ofrece derechos legales específicos. Usted puede tener derechos adicionales o de otro carácter que varían de un estado a otro.

Si experimenta un problema con la garantía de este producto, visite a su concesionario Ford. Si la reparación está cubierta por la garantía anterior y completada por el concesionario, el trabajo también está cubierto por Ford - Ford Garantía y política - Sección 3.

Tenga en cuenta que Truck Hardware Ltd. tiene partes componentes de repuesto disponibles para ayudar a los consumidores y comerciantes para resolver los problemas de garantía y fuera de garantía tan pronto como sea posible.

**Nota al distribuidor:**

Los concesionarios de Ford deben ponerse en contacto con Truck Hardware Ltd. por teléfono al 1-800-661-8208 y pedir hablar con el administrador de la garantía o por correo electrónico a: info@truckhardware.ca.